

Catalogue Aménagement extérieur 2024



SOLUTIONS
pour votre habitat



CONCEPTEUR & FABRICANT FRANÇAIS

Portails
& portillons

Clôtures

Designs
coordonnés

dc-designconception.fr





C'est en Loire-Atlantique, aux portes de Nantes, que la Société DC a vu le jour en 1994, sous l'impulsion de Dominique CHAPLET.

Depuis 30 ans l'entreprise n'a cessé de grandir, et d'innover pour proposer une gamme complète de produits de fermetures en PVC et en aluminium : portails, clôtures, garde-corps, volets, portes de garage et marquises.

Aujourd'hui ce sont 5 sites de production à la pointe de la technologie avec 353 collaborateurs qui façonnent à la demande et sur-mesure des produits qui allient design, performance, qualité et fonctionnalité.

**Une expertise métier reconnue,
au service des solutions
de fermetures**

Nos fermetures **ouvrent** **au bonheur**



Au lever, au coucher ou dans la journée
nos solutions de fermetures extérieures
vous accompagnent au quotidien
en garantissant **confort et sécurité.**



Parce qu'on a tous besoin de confort, de sécurité et d'intimité, nous avons créé des solutions de fermetures extérieures qui répondent à toutes vos exigences :

- une gamme de portails design en Aluminium et en PVC, standard ou sur-mesure, avec de très grandes possibilités de personnalisation et de finition.
- une gamme de clôtures en Aluminium et en PVC, pour un aménagement extérieur sécurisé et esthétique.

Parce que nous imaginons le jardin comme un espace de vie, nous avons décliné une gamme complémentaire d'aménagement extérieur. Sur-mesure et personnalisable, chaque produit est unique, comme chaque projet de maison.

Des solutions simples d'usage et faciles d'entretien, dont la fonction première est de garantir votre sécurité.

Fabriqués en France et sur-mesure, nos produits répondront à toutes les demandes pour des chantiers neufs ou de rénovation.

Notre objectif : Garantir votre sérénité en vous offrant des solutions durables, performantes et esthétiques.

**Car se sentir bien chez soi,
à l'abri comme dans un cocon,
c'est essentiel**



Sommaire

Une entreprise familiale..... p.09

Expertise & savoir-fairep.10

Engagements & garanties..... p.12



Concevez et configurez
votre projet sur notre site :

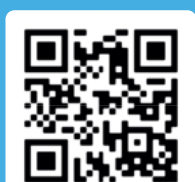

Découvrez notre site
dc-designconception.fr



**PORTAILS
ALUMINIUM**

18



**PORTAILS
PVC**

68



**CLÔTURES
ALUMINIUM**

96



**CLÔTURES
PVC**

122





353

collaborateurs
engagés
& qualifiés



19

commerciaux
à l'écoute
permanente



95%

des livraisons
assurées par notre
service transport



100%

Fabrication
Française
(Région nantaise)



**176
tonnes**

d'aluminium
recyclé en 2022
pour le groupe DC



**33
tonnes**

de PVC recyclé
en 2022

5 sites de production dédiés

façonnent sur-mesure,
dans le plus strict respect de
la qualité et de la réglementation,
des produits qui allient design,
performance, qualité et
fonctionnalité.



1994

CG Pro
St-Mars-la-Jaille

Volets roulants
et portes de
garage enroulables,
sectionnelles
et latérales



1996

**Clôture
de l'Océan**
**Grandchamp
des-Fontaines**

Portails, portillons
Clôtures en PVC



1999

**Océane
de Serrurerie**
**Grandchamp
des-Fontaines**

Portails, portillons
Clôtures en
aluminium



Clôture de l'Océan a été créée en 1996 et Océane de Serrurerie en 1999 à Grandchamp-des-Fontaines. La première avec un site de production dédié aux portails, portillons et clôtures en PVC, la seconde avec un site dédié aux portails, portillons et clôtures en Aluminium.

Ce sont 80 personnes qui conçoivent et fabriquent vos produits chaque jour.

Une entreprise familiale au rayonnement national



2007

**Pro.Vo.Bat
Grandchamp
des-Fontaines**

Volets battants, coulissants en aluminium & PVC et portes de garage battantes



2017

**Océanis
Grandchamp
des-Fontaines**

Garde-corps
Marquises
en aluminium

C'est en Loire-Atlantique, aux portes de Nantes, que la Société DC a vu le jour en 1994, sous l'impulsion de Dominique CHAPLET, un homme de conviction. La marque CG PRO est née et est exclusivement dédiée à la fabrication des volets roulants et des portes de garage.

Dominique Chaplet décide de diversifier l'activité en proposant une offre complète de solutions de fermetures, avec la particularité de créer des unités de fabrication dédiées pour favoriser la performance et la compétitivité.

Aujourd'hui ce sont 5 sites de production à la pointe de la technologie et avec 353 collaborateurs qui façonnent à la demande et sur-mesure des produits alliant design, performance, qualité et fonctionnalité.



Une innovation permanente pour relever les défis de demain

Au-delà de maîtriser son cœur de métier, DC investit en permanence dans de nouveaux outils à haute valeur technologique, en veillant à développer des process plus responsables et éco-pensés.

Inscrite dans une véritable dynamique, DC se modernise, s'organise et se réinvente en permanence pour :

- Déployer des concepts produits innovants
- Accompagner la croissance de ses clients
- Gagner en compétitivité
- Favoriser le bien-être des collaborateurs
- Accompagner l'évolution des compétences
- Défendre le Fabriqué Français
- Pérenniser la confiance des clients, des partenaires, des collaborateurs,
- Créer de la valeur ajoutée
- Se projeter dans le monde de demain



12000 m²
de surface
de production
Portails et Clôtures

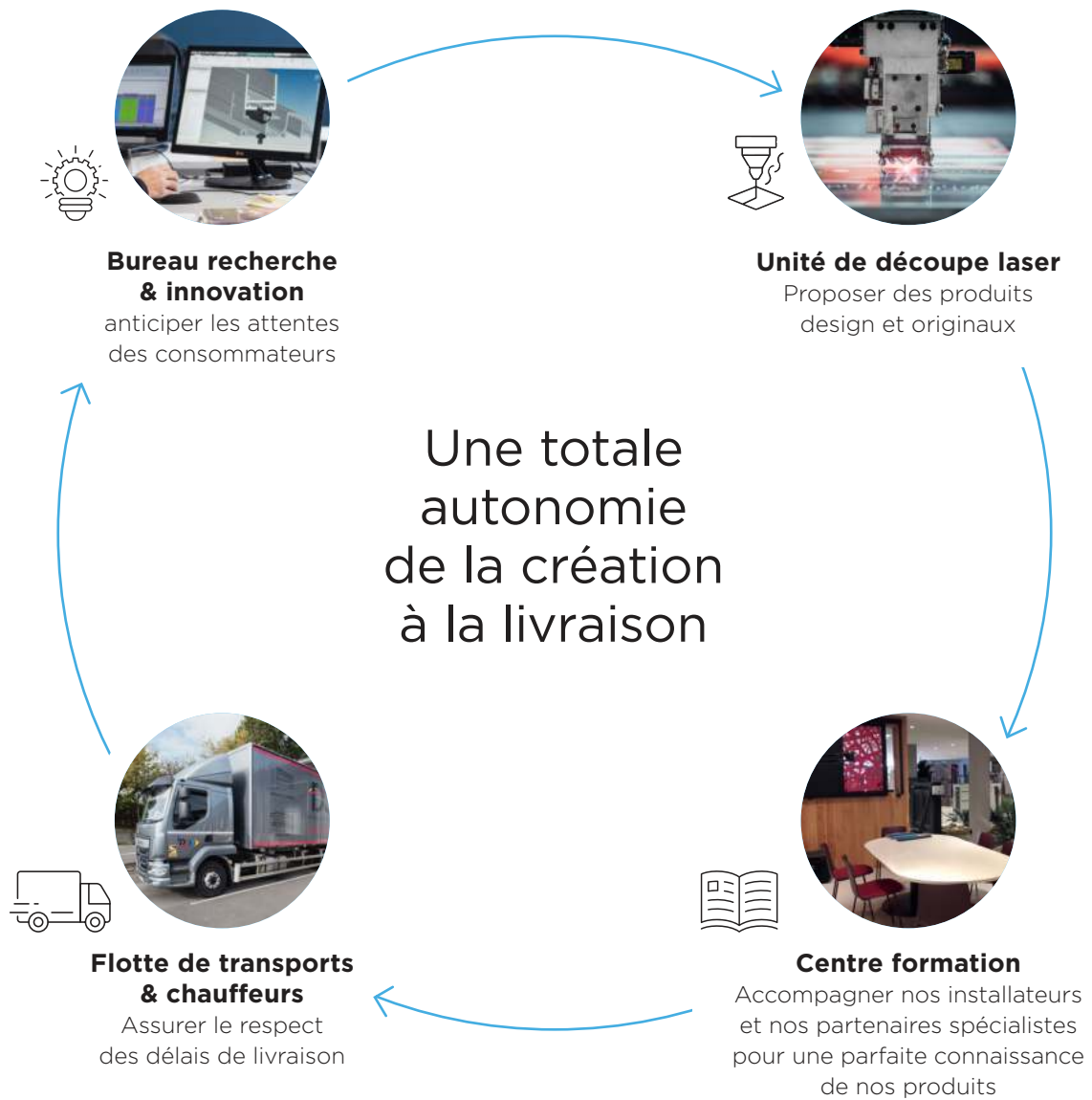

Un écosystème agile, créatif et réactif

De la conception à la livraison, DC privilégie sa capacité d'action pour être au plus près de la réalité de ses clients. C'est la raison pour laquelle, DC a fait le choix d'intégrer toutes les compétences nécessaires à sa pleine et totale autonomie.

Engagements & garanties

Très attachée aux valeurs de l'entreprise familiale, consciente des évolutions de l'habitat, Margaux Chaplet a la volonté de se nourrir de l'ADN de l'entreprise et de l'engagement de son père pour la faire grandir, tout en pérennisant cette vision de l'entreprise et ce socle de valeurs partagées.



Garanti aux consommateurs que le produit prend ses caractéristiques essentielles en France et qu'entre 50 et 100 % du prix de revient unitaire de ce produit sont acquis en France.



Depuis plus de 30 ans, c'est avec l'exigence absolue de satisfaire l'utilisateur final, que nous sommes fiers de **l'obtention des labels qui certifient la qualité de tous nos produits.** Tous les produits sont fabriqués à la main dans le plus strict respect de la qualité et de la réglementation.



DC s'engage dans la mise en place d'une démarche éco-responsable. En adhérant à l'éco-organisme Valobat, DC réaffirme son engagement environnemental et souhaite apporter sa contribution avec la prise en charge de ses produits en fin de vie, aussi bien au niveau de leur collecte, de leur recyclage que de leur traitement.



L'assurance d'un procédé de thermolaquage maîtrisé : traitement de surface chimique, poudrage électrostatique et polymérisation.



Préparation spécifique de la surface des profilés en aluminium avant laquage, pour les installations prévues en bord de mer.



Le label Qualideco® encadre le thermolaquage donnant des effets décoratifs sur un profilé tout en garantissant sa tenue aux rayons UV.

Une inspiration puisée dans l'évolution des modes de vie

Chez DC, c'est en s'inspirant des nouveaux modes de vie, que sont imaginées, conçues et fabriquées des solutions de fermeture durables et esthétiques pour : sécuriser, délimiter et embellir les espaces extérieurs.

Faire de la maison, du jardin, des espaces extérieurs un lieu de vie et de bien-être, voilà la mission que se fixe DC, en proposant des produits adaptés aux envies, aux goûts, aux besoins et aux budgets de chacun.



En neuf et en rénovation, DC propose des solutions sur-mesure aux finitions impeccables, faciles à poser, simples d'entretien et durables.

Portails . Clôtures . Volets . Garde-corps . Portes de garage . Marques

Bien définir ensemble votre projet **par étapes**

1. DE QUEL(S) PRODUIT(S) AVEZ-VOUS BESOIN ? _____



Portail Contemporain

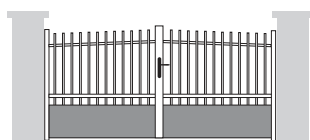

Portail Classique

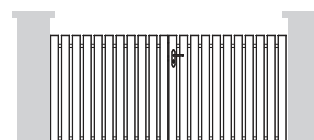

Portail PVC

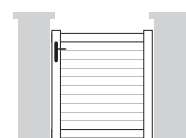

Portillon

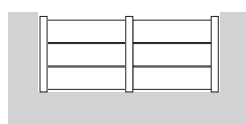

Clôture



Claustra

2. QUEL TYPE D'OUVERTURE ? _____



Portail Battant

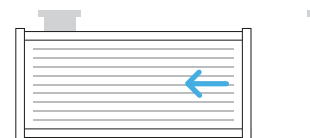

Portail Coulissant

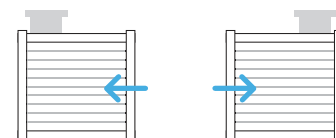

Portail Coulissant Oppos'home

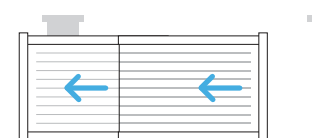

Portail Télescopique

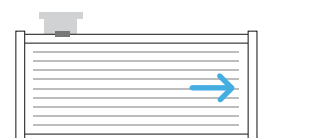

Portail Autoportant

3. QUELLE MATIÈRE & QUEL REMPLISSAGE ? _____

- Lames Aluminium
 . Robuste
 . Large choix de coloris

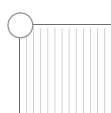

Verticales
Pas de 130 mm

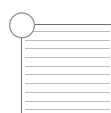

Horizontales
Pas de 130 mm

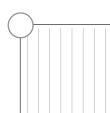

Verticales
Pas de 200 mm

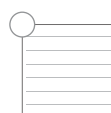

Horizontales
Pas de 200 mm

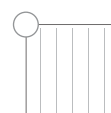

Verticales
Pas de 290 mm

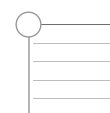

Horizontales
Pas de 290 mm

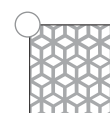

Tôle
décorative

- Panneau PVC
 . Léger
 . Résistant
 . Moins coûteux

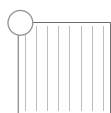

Vertical
Pas de 50 mm

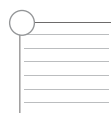

Horizontal
Pas de 50 mm

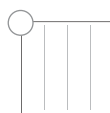

Vertical
Pas de 150 mm

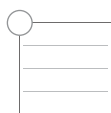

Horizontal
Pas de 150 mm

4. QUELLE FORME DE PORTAIL, CLÔTURE ? _____



1 > Droit

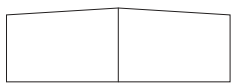

2 > Pointe

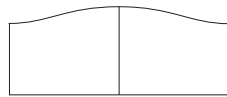

3 > Chapeau de gendarme

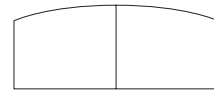

4 > Bombé

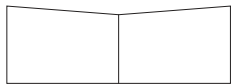

5 > Biais

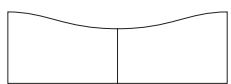

6 > Chapeau de gendarme inversé



7 > Incurvé

5. QUEL DEGRÉ D'INTIMITÉ ? _____

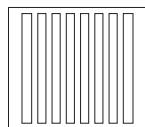

Ajouré
· Zone venteuse
· Bord de mer



Persienné
· Zone venteuse
· Intimité préservée

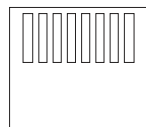

Semi-ajouré



Plein
· Zone non venteuse
· Intimité préservée

6. QUEL TYPE DE FIXATION POUR LA CLÔTURE ? _____



Scellement

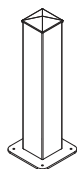

Sur platine

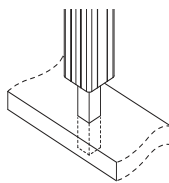

Renfort à sceller poteau 70 x 70

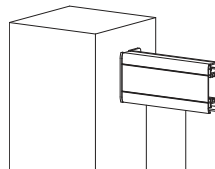

Fixe lisse

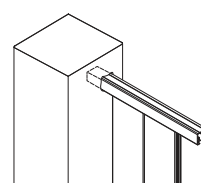

Encastrement

7. QUEL TYPE DE CONFORT ? _____



Manuel



Motorisé



Connecté à une domotique

Nous travaillons en partenariat avec de nombreux professionnels, revendeurs et installateurs. Ils sauront vous conseiller sur les produits les plus adaptés à votre projet.



8 . QUEL COLORIS ?

20 ANS
GARANTIE

THERMO-
LAQUAGE

*Bi-coloration possible, sans plus-value**



**parmi les coloris standards*

NUANCIER ALU

. FINES TEXTURES



. SATINÉS

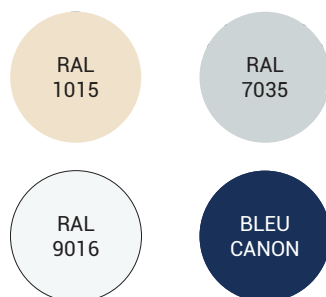

. EN OPTION (*Hors gamme classique*)



AUTRES RAL



CHÊNE DORÉ



CHÊNE FONCÉ

TONS BOIS

(*Hors gamme classique*)

NUANCIER PVC

. TEINTÉ MASSE



. PLAXAGE EN OPTION



*Uniquement pour la gamme alu vissé intégré et clôture CL 17 D/Type 17 D et CL 08/Type 08.

**Uniquement pour la gamme alu vissé intégré et les clôtures CL 17 D/Type 17 D et CL 20/Type 20.

*** Sauf pour la gamme cadre alu vissé apparent.

**** En remplissage sur la gamme cadre alu vissé intégré et clôture CL 17 D/Type 17 D, CL 24/Type 24, CL 25/Type 25 et CL 25 T/Type 25 T.

Ce sont 2 PVC plaxés ton bois mat texturé (Quercia foncé et Cénéré clair), donnant l'illusion d'un remplissage bois sans les contraintes d'entretien du bois.

Les techniques de l'imprimerie ne permettent pas de restituer très exactement la couleur réelle. Coloris non contractuels. Vérifier le coloris choisi sur un nuancier RAL. FT = Fine Texture.

9 . QUELLE FINITION ?

Créez votre propre motif ! 

REPLISSAGE TÔLES ALUMINIUM

. STANDARD

. LASER

Nouveauté
2024

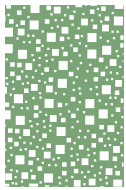

TETRIS

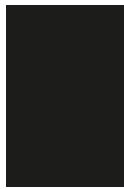

LISSE



OLEA



NASTUS

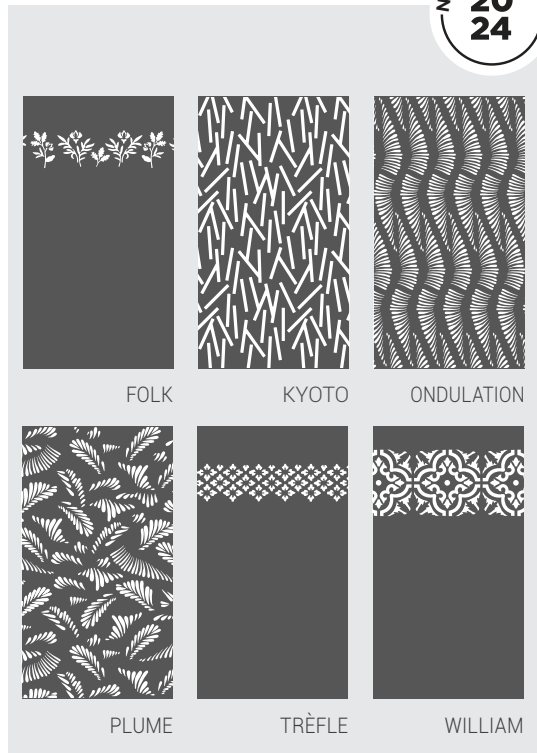

FOLK

KYOTO

ONDULATION

PLUME

TRÈFLE

WILLIAM



BULLES

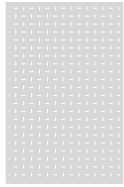

ELLIPSE



RÉTRO



MÉTRO

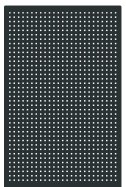

CARRÉ EN LIGNE

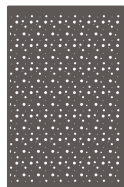

BULLES DE SAVON



KUBIC



MIRAGE

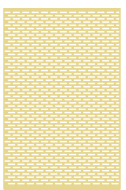

OBLONG EN QUINCONCE

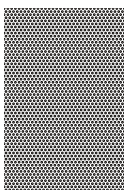

ROND EN QUINCONCE



TRESSÉ



MOYA



JUNGLE

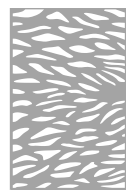

DUNE



SAVANE



GALET



DEMI-LUNE

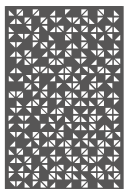

PIXELS



TROPIC



EPIS



ORGANIC



HYLAS



FEUILLAGE



DOLMEN



PORTAILS ALUMINIUM



Bien définir
votre projet
p.14

Gamme Pavillon

LES AJOURÉS
ET SEMI-AJOURÉS

24



LES PLEINS

36



LES PERSONNALISABLES

42



Gamme Résidence

DESIGN CONTEMPORAIN

50



DESIGN CLASSIQUE

58



Nuancier
p.16

Les motorisations.....p.146

Les accessoiresp.149

Design coordonné p.158

Portail coulissant DC

En choisissant un portail coulissant DC, vous vous offrez un savoir-faire et une finition de haut niveau.

Profil de réception

Encastre et maintient le portail en position fermée, il empêche toute tentative de soulèvement pour votre sécurité.

Il évite le jour entre le poteau et le portail.



Support de guidage

Pièce essentielle de votre futur portail coulissant, sa forme assure l'anti-soulèvement du coulissant.

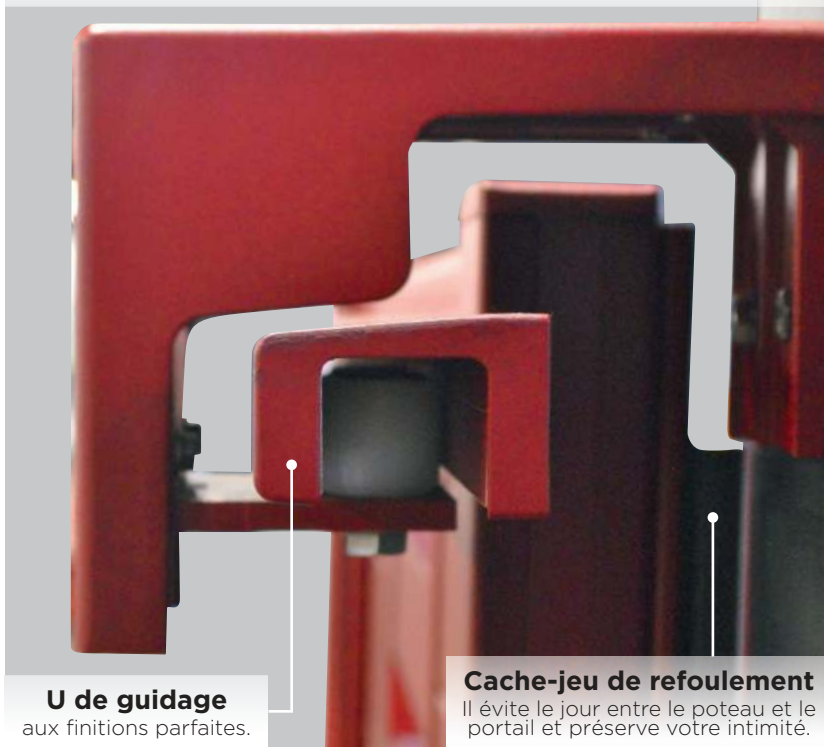

U de guidage
aux finitions parfaites.

Cache-jeu de refoulement

Il évite le jour entre le poteau et le portail et préserve votre intimité.

Rail et roulettes

Ces deux pièces très sollicitées sont en **inox** pour une robustesse et une longévité qui ne sont plus à démontrer.

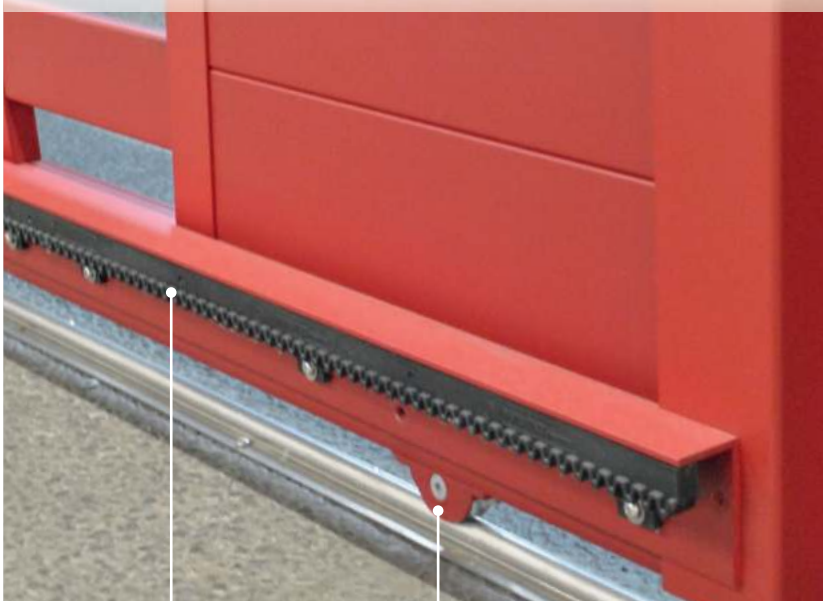

Crémaillère

Indispensable pour motoriser votre portail. **En nylon armé**, elle est réglable pour s'adapter à votre terrain.

Cache-roulettes

Pour une finition impeccable, **les galets inox** sont montés sur une chape anti-pincement, laquée à la couleur de votre portail, qui épouse la forme du **rail inox** et repousse les obstacles pour plus de sécurité.

Terminaison LED en option

La terminaison LED permet la même signalisation qu'un feu de signalisation en étant intégrée au poteau. C'est plus élégant et moins soumis aux dégradations.



Cache-crémaillère en option

Vous pouvez aussi enrichir l'esthétique de votre portail par un cache-crémaillère laqué à la couleur de votre portail qui habille la crémaillère et la protège.



Portail battant DC

Un portail battant DC, robuste, avec tous ses accessoires.



Renfort de motorisation
dans l'axe de la traverse basse intermédiaire ou lame de remplissage, pour assurer la meilleure fixation à l'élément qui porte de la motorisation.

Sabot
Il immobilise et maintient les 2 vantaux.



Joint EPDM
Cache-jeu intégré

Gond caréné
Laqué à la couleur de votre portail : finition parfaite !



Crapaudine
En inox pour une meilleure longévité.



Battement

Laqué à la couleur de votre portail, il maintient les 2 vantaux et vous préserve des regards indiscrets.



Poignées en option

Poignée de tirage dite Bâton de maréchal ou Poignée palière.

Gonds multiréglable
+ Caches (Haut)



Gonds multiréglable
+ Caches (Bas)

Option intéressante : le cache-gâche

Finition parfaite avec votre portillon, il préserve votre intimité. Manuel ou gâche électrique.



Cache-gâche
Vue extérieure

Portails Aluminium

& portillons



Battant Semi-ajouré Mimas - RAL 7022 FT

MOTORISATION

5 ANS
GARANTIE

PIÈCES
MAIN-D'ŒUVRE
DÉPLACEMENT

20 ANS
GARANTIE

FABRICATION
& THERMO-
LAQUAGE



Notre savoir-faire allié à la robustesse d'un matériau recyclable à l'infini, l'Aluminium, nous permet de concevoir une gamme complète de portails. Une collection aux lignes légères pour affirmer votre personnalité dès l'entrée de la propriété. Coulissant ou battant, avec ou sans portillon, tout est pensé pour s'adapter à chaque habitat.



Esthétique

Lignes sobres
100% personnalisable



En Aluminium

Durable, robuste
& recyclable



Motorisable

21

COLORIS
AU CHOIX
(voir p.16)

34

DÉCORS
TÔLÉS
(voir p.17)

**Design
coordonnés**

Parce que chacun mérite d'aménager son extérieur, selon ses goûts, ses envies et son budget, nous vous proposons 2 niveaux de gamme :

Gamme Pavillon

Assemblage mécanique

Gamme Résidence

Fabrication soudée



Parce que faciliter la pose de nos produits par les professionnels fait partie de notre ADN, chaque portail est fabriqué sur-mesure et est assemblé à la main dans nos ateliers.

Gamme Pavillon ALU

Les ajourés et les semi-ajourés

20 ANS
GARANTIE

FABRICATION
& THERMO-
LAQUAGE

Nos modèles sont disponibles en :



Battant

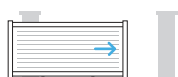

Coulissant



Oppos'home

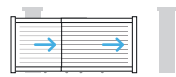

Télescopique



Autoportant



MOTORISABLE
(voir p.146)

Nouveauté
**20
24**



Coloris RAL 7006 FT

• CT 135

Barreaudage vertical ou horizontal
180 x 20 mm et 80 x 20 mm
(raidisseur sur vantail > 1845 mm)

Forme droite uniquement



+ Clôture CL CT 37 (voir p.100)



Barreaudage horizontal:
LG / vantail > 1845 mm présence de raidisseurs

DIMENSIONS MAXIMALES > Battant : 5000 x 2000 mm / Coulissant : 6000 x 1600 ou 5000 x 2000 mm

Pour toutes les caractéristiques, se référer p.16 et 17.



Coloris RAL 7016 FT



Coloris RAL 9016 FT

CT 131

Barreaudage horizontal avec lames mixtes 180 x 20 mm, 80 x 20 mm et 20 x 20 mm (raidisseur sur vantail > 1845 mm)

Forme droite uniquement

Les portails ajourés sont très adaptés aux zones exposées au vent

+ Clôture CL CT 36 (voir p.101)

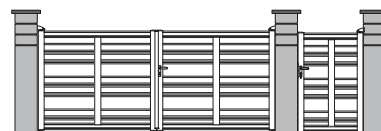

Barreaudage horizontal :
LG / vantail > 1845 mm présence de raidisseurs

DIMENSIONS MAXIMALES > Battant : 5000 x 2000 mm / Coulissant : 6000 x 1600 ou 5000 x 2000 mm

Pour toutes les caractéristiques, se référer p.16 et 17.



Coloris RAL 7006 FT - avec poteaux alu 188 x 188 mm

Tous nos portails possèdent un portillon coordonné

. CT 41 A

Barreaudage vertical
80 x 20 mm

+ Clôture CL CT 08 A (voir p.103)

Forme standard



Formes disponibles (avec plus value)



Coloris RAL 7016 FT

. CT 41 B

Barreaudage vertical
180 x 20 mm

+ Clôture CL CT 08 B (voir p.103)

Forme standard



Formes disponibles (avec plus value)



Coloris RAL 3004 FT

. CT 41 C

Barreaudage vertical
40 x 20 mm

+ Clôture CL CT 08 C (voir p.103)

Forme standard



Formes disponibles (avec plus value)



DIMENSIONS MAXIMALES > Battant : 5000 x 2000 mm / Coulissant : 6000 x 1600 ou 5000 x 2000 mm

Pour toutes les caractéristiques, se référer p.16 et 17.

Nouveauté
**20
24**



Coloris RAL 8019 FT

. CT 16 C

Barreaudage horizontal
40 x 20 mm

Forme droite uniquement

+ Clôture CL CT 24 C (voir p.104)



Coloris RAL 9005 FT, gamme XL avec renfort de motorisation dans une traverse, en option

. CT 16 A

Barreaudage horizontal
80 x 20 mm

Forme droite uniquement

+ Clôtures CL CT 01
et CL CT 24 A
(voir p.100 et 104)



Coloris RAL 8019 FT

. CT 16 B

Barreaudage horizontal
180 x 20 mm

Forme droite uniquement

+ Clôtures CL CT 01 et
CL CT 24 B (voir p.100 et 104)
Existe en portail PVC CD 64
(voir p.87)

DIMENSIONS MAXIMALES > Battant : 5000 x 2000 mm / Coulissant : 6000 x 1600 ou 5000 x 2000 mm

Pour toutes les caractéristiques, se référer p.16 et 17.

Gamme Pavillon ALU

Les modèles sans traverses - Brise vue ou ajouré

Nouveauté
**20
24**

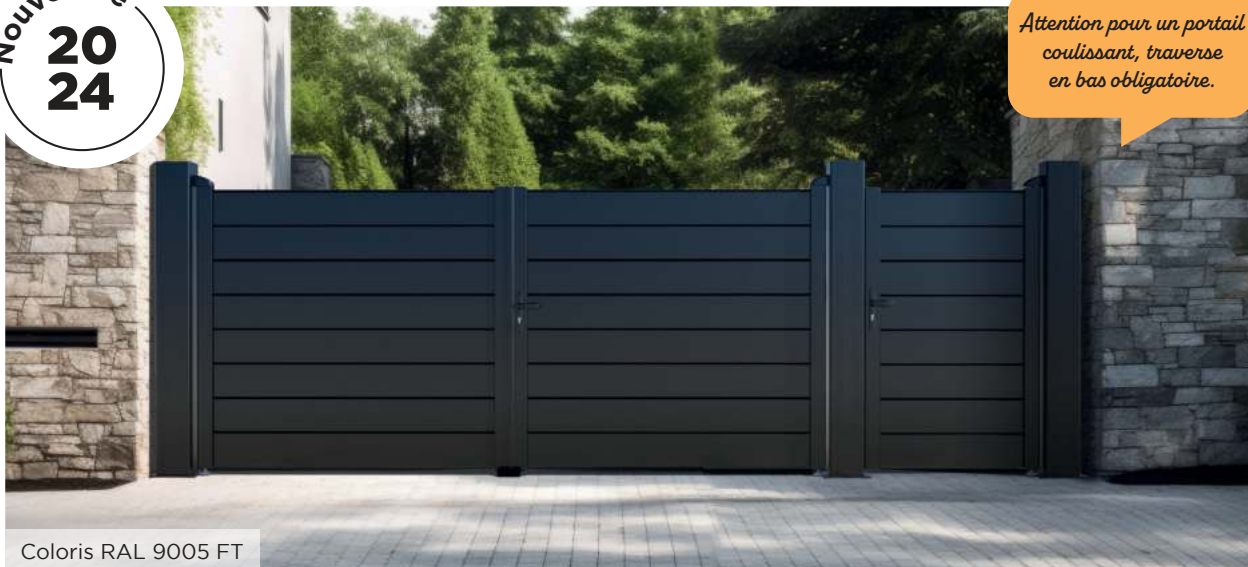

Attention pour un portail coulissant, traverse en bas obligatoire.

Coloris RAL 9005 FT

. CT 133

Remplissage lames trapézoïdales
195 x 20 mm sans traverse

Forme droite uniquement. Existe
uniquement en gamme pavillon



+ Clôture CL CT 25 B (voir p.105)

Nouveauté
**20
24**

Attention pour un portail
coulissant, traverse
en bas obligatoire.



Coloris blanc

. CT 134

Remplissage lames **180 x 20 mm**
sans traverse

Forme droite uniquement. Existe
uniquement en gamme pavillon

+ Clôture CL CT 24 B (voir p.104)

DIMENSIONS MAXIMALES > Battant / Coulissant : Longueur 4000 mm et hauteur selon le pas des lames

Pour toutes les caractéristiques, se référer p.16 et 17.



Tous nos portails possèdent un portillon coordonné

CT 06

Barreaudage vertical **80 x 20 mm**

Embout composite noir en standard ou alu laqué en option

+ Clôtures CL CT 01 et CL CT 08 (voir p.100 et 103)

Coloris RAL 9016

Forme standard Formes disponibles (avec plus value)



CT 11

Barreaudage vertical **80 x 20 mm**

Remplissage bas plein vertical **130 x 20 mm** en standard ou **200 x 20 mm** ou **290 x 20 mm** en option

Embout composite noir en standard ou alu laqué en option

+ Clôture CL CT 04 (voir p.102)

Coloris RAL 6005 FT

Forme standard Formes disponibles (avec plus value)



CT 15

Barreaudage vertical **80 x 20 mm**

Remplissage bas plein vertical **130 x 20 mm**

+ Clôture CL CT 08 (voir p.103)
Existe en portail PVC CD 64 (voir p.87)

Coloris RAL 5003 FT

Forme standard Formes disponibles (avec plus value)

DIMENSIONS MAXIMALES > Battant : 5000 x 2000 mm / Coulissant : 6000 x 1600 ou 5000 x 2000 mm

Pour toutes les caractéristiques, se référer p.16 et 17.



Coloris RAL 8019 FT

Tous nos portails possèdent un portillon coordonné

. CT 39

Barreaudage vertical **80 x 20 mm**

Remplissage bas plein vertical **130 x 20 mm** en standard ou **200 x 20 mm** ou **290 x 20 mm** en option

+ Clôture CL CT 08 (voir p.103)

Forme standard Formes disponibles (avec plus value)



Coloris RAL 7009 FT

. CT 40

Barreaudage **80 x 20 mm**

Remplissage bas par lames horizontales ou verticales **130 x 20 mm** en standard ou **200 x 20 mm** ou **290 x 20 mm** en option

+ Clôture CL CT 08 (voir p.103)

Forme standard Formes disponibles (avec plus value)



Coloris bleu canon - Coulissant avec clôture CL CT 24 A

. CT 123

Barreaudage horizontal **80 x 20 mm**

Remplissage horizontal **130 x 20 mm** en standard ou **200 x 20 mm** ou **290 x 20 mm** en option

Forme droite uniquement

+ Clôtures CL CT 24 A et CL CT 07 (voir p.104 et 107)

DIMENSIONS MAXIMALES > Battant : 5000 x 2000 mm / Coulissant : 6000 x 1600 ou 5000 x 2000 mm

Pour toutes les caractéristiques, se référer p.16 et 17.

Nouveauté
**20
24**



Coloris RAL 5003 FT

CT 137

Lames horizontales **105 x 20 mm**
trapézoïdales

Remplissage horizontal **130 x 20 mm**
en standard ou **200 x 20 mm** ou
290 x 20 mm en option

Forme droite uniquement

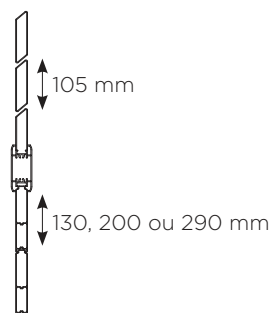

+ Clôture CL CT 25 A ou
CL CT 26 A (voir p.105 et 106)

Optez pour
la Bicoloration



Coloris RAL 7016 FT - avec barreaudage RAL 9016

CT 19

Barreaudage horizontal **80 x 20 mm**

Remplissage horizontal
130 x 20 mm en standard ou **200 x**
290 x 20 mm en option

+ Clôture CL CT 01 (voir p.100)

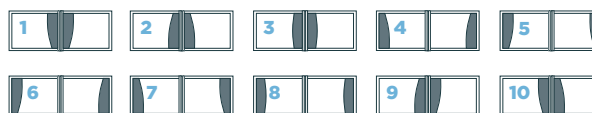

10
configurations
barreaudage

DIMENSIONS MAXIMALES > Battant : 5000 x 2000 mm / Coulissant : 6000 x 1600 ou 5000 x 2000 mm

Pour toutes les caractéristiques, se référer p.16 et 17.



Coloris RAL 7016 FT

Tous nos portails possèdent un portillon coordonné

. CT 25

Barreaudage horizontal
80 x 20 mm

Remplissage fougère
130 x 20 mm

+ Clôture CL CT 07 (voir p.107)
Option fougère possible.

Forme standard Formes disponibles (avec plus value)



. CT 04

Barreaudage vertical
80 x 20 mm

Remplissage par lames verticales
130 x 20 mm

5 formes disponibles
sauf formes droite et incurvée

+ Clôture CL CT 08 (voir p.103)

Coloris RAL 5024 FT - Forme bombée

Forme standard Formes disponibles (avec plus value)



. CT 20

Barreaudage horizontal
80 x 20 mm

Remplissage horizontal
130 x 20 mm en standard ou
200 x 20 mm ou **290 x 20 mm**
en option

Forme droite uniquement

+ Clôtures CL CT 07 horizontale et CL CT 01 (voir p.107 et 100)

Coloris RAL 3004 FT

Forme standard Formes disponibles (avec plus value)

DIMENSIONS MAXIMALES > Battant : 5000 x 2000 mm / Coulissant : 6000 x 1600 ou 5000 x 2000 mm

Pour toutes les caractéristiques, se référer p.16 et 17.



. CT 35

Barreaudage horizontal
80 x 20 mm

Remplissage fougère
130 x 20 mm en standard ou
200 x 20 mm ou **290 x 20 mm**
en option

Forme droite uniquement

+ Clôtures CL CT 01 et CL CT 07
(voir p.100 et 107)

Coloris RAL 7016 FT - avec poteaux alu 150 x 150 mm

. CT 37

Barreaudage horizontal
80 x 20 mm

Remplissage horizontal
130 x 20 mm en standard ou
200 x 20 mm ou **290 x 20 mm**
en option

Forme droite uniquement

+ Clôtures CL CT 07 horizontale
et CL CT 01 (voir p.107 et 100)



Coloris RAL 3004 FT - coulissant gamme XL



Coloris Bleu canon - Forme chapeau de gendarme

. CT 22

Barreaudage horizontal
80 x 20 mm

Remplissage fougère
130 x 20 mm

+ Clôture CL CT 07 (voir p.107)

Forme standard 

Formes disponibles (avec plus value)

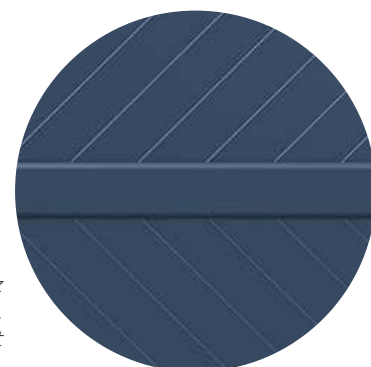

*Pour plus d'originalité optez
pour le remplissage fougères.
Les lignes géométriques donneront
du cachet à votre portail.*

DIMENSIONS MAXIMALES > Battant : 5000 x 2000 mm / Coulissant : 6000 x 1600 ou 5000 x 2000 mm

Gamme Pavillon ALU

Les persiennés

20 ANS
GARANTIE

FABRICATION & THERMO-LAQUAGE

Nos modèles sont disponibles en :



Battant

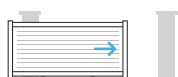

Coulissant



Oppos'home



Télescopique



Autoportant



MOTORISABLE
(voir p.146)



Coloris RAL 1015

CT 85 A

Remplissage par lames trapézoïdes avec ajours **105 x 20 mm** (raidisseur sur vantail > 2000 mm)

Forme droite uniquement

+ Clôtures CL CT 25 et CL CT 26
(voir p.105 et 106)

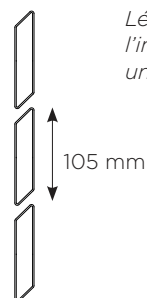

Légèrement ajouré pour préserver l'intimité du jardin tout en laissant une vue sur l'extérieur.



LG / vantail > 2000 mm présence de raidisseurs

DIMENSIONS MAXIMALES > Battant : 5000 x 2000 mm / Coulissant : 6000 x 1600 ou 5000 x 2000 mm

Pour toutes les caractéristiques, se référer p.16 et 17.



Coloris RAL 7009 FT - avec poteaux alu 188 x 188 mm

. CT 85 B

Remplissage par lames trapézoïdes avec ajours **195 x 20 mm** (raidisseur sur vantail > 2000 mm)

Forme droite uniquement

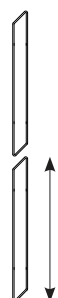

+ Clôtures CL CT 25 et CL CT 26 (voir p.105 et 106)

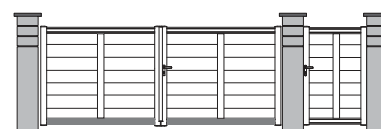

LG / vantail > 2000 mm présence de raidisseurs

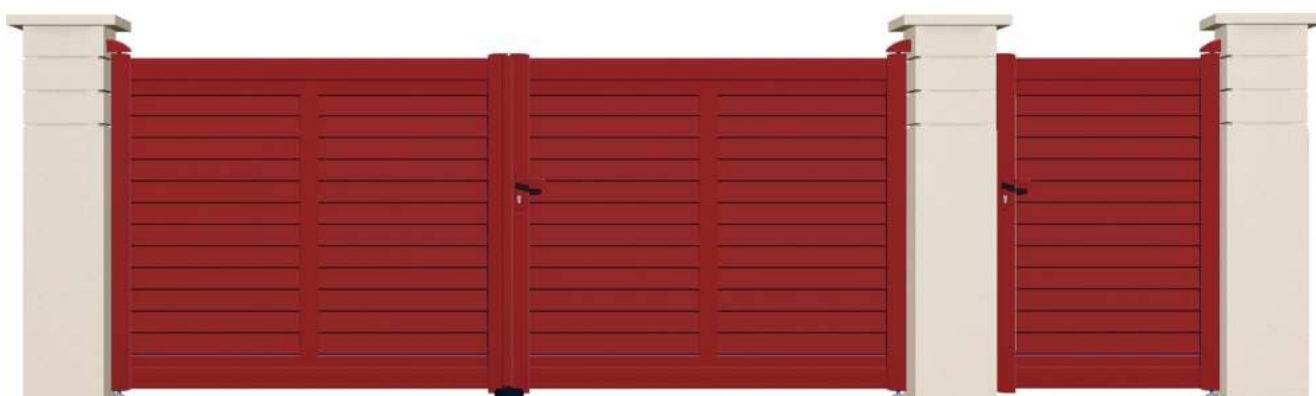

Coloris RAL 3004 FT - portail et portillon

. CT 84

Remplissage persienné horizontal sans ajours **100 x 8 mm** + profil central vertical au-delà de 1000 mm / vantail

Forme droite uniquement

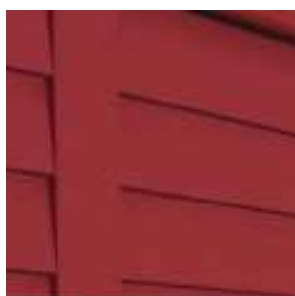

+ Clôture CL CT 20 (voir p.108)

Le raidisseur situé au centre du battant permet d'assurer la rigidité des lames

DIMENSIONS MAXIMALES > Battant : 5000 x 2000 mm / Coulissant : 6000 x 1600 ou 5000 x 2000 mm

Pour toutes les caractéristiques, se référer p.16 et 17.

Gamme Pavillon ALU

Les pleins

20 ANS
GARANTIE

FABRICATION & THERMO-LAQUAGE

Nos modèles sont disponibles en :



Battant

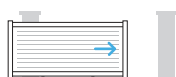

Coulissant



Oppos'home

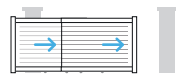

Télescopique



Autoportant



MOTORISABLE
(voir p.146)



Coloris hors standard RAL 3005 - ici la motorisation se situe dans la traverse basse

Forme standard



Formes disponibles (avec plus value)



. CT 42

Remplissage horizontal ou vertical **130 x 20 mm**

+ Clôtures CL CT 07 et CL CT 31 A (voir p.107 et 112)

Le renfort de motorisation peut être intégré dans une lame à mi-hauteur, à votre convenance.



Pour toutes les caractéristiques, se référer p.16 et 17.



Tous nos portails possèdent un portillon coordonné.

Coloris RAL 3004 FT

Forme standard



Formes disponibles (avec plus value)



. CT 43

Remplissage horizontal ou vertical **130 x 20 mm**

+ Clôtures CL CT 07 et CL CT 31 A (voir p.107 et 112)



Coloris RAL 7016 FT

. CT 128

Remplissage horizontal **200 x 20 mm** uniquement

Forme droite uniquement

+ Clôture CL CT 32 A et CL CT 33 (voir p.114 et 109)



Coloris RAL 7016 FT

. CT 103

Remplissage horizontal **290 x 20 mm**

Forme droite uniquement

+ Clôtures CL CT 21 et CL CT 30 (voir p.108 et 116/117)

Tous nos motifs en alu brossé sont à retrouver en page 157.



somfy

Invisio, la solution de motorisation intégrée dans les montants, adaptée pour portails battants et compatible avec la box Tahoma Somfy.

Tahoma[®] Switch

DIMENSIONS MAXIMALES > Battant : 5000 x 2000 mm / Coulissant : 6000 x 1600 ou 5000 x 2000 mm

Pour toutes les caractéristiques, se référer p.16 et 17.



Coloris RAL 5003 FT - portail et portillon en option lame 290 mm et clôture CL 31 A

CT 72

Remplissage horizontal ou vertical

Remplissage horizontal **130 x 20 mm** en standard
ou **200 x 20 mm** ou **290 x 20 mm** en option
+ remplissage horizontal gris silver **20 x 20 mm**

Forme droite uniquement

+ Clôture CL CT 31 C (voir p.113)



Coloris RAL 7016 FT - avec Totem boîte aux lettres

CT 60

Remplissage panneau sandwich lisse ép. 20 mm

Profil saillant de séparation horizontale **50 mm**,
couleur au choix, voir page 16

Forme droite uniquement

+ Clôture CL CT 14 (voir p.107)

DIMENSIONS MAXIMALES > Battant : 5000 x 2000 mm / Coulissant : 6000 x 1600 ou 5000 x 2000 mm

Pour toutes les caractéristiques, se référer p.16 et 17.



Coloris RAL 9005 FT

Forme standard 

Formes disponibles (avec plus value)



CT 05

Bas plein avec remplissage horizontal ou vertical
130 x 20 mm en standard ou **200 x 20 mm** ou
290 x 20 mm en option

+ Clôtures CL CT 01 et CL CT 07
 (voir p.100 et 107)



Coloris RAL 7006 FT - un profil LED peut être placé dans la rainure du poteau

CT 118

Remplissage tôle « vague »

Forme droite uniquement



Intérieur



Extérieur

+ Clôture CL CT 34 (voir p.110)

DIMENSIONS MAXIMALES > Battant : 5000 x 2000 mm / Coulissant : 6000 x 1600 ou 5000 x 2000 mm

Pour toutes les caractéristiques, se référer p.16 et 17.



Coloris RAL 7016 FT

CT 106

Remplissage panneau sandwich et tôles + usinage décoratif

Forme droite uniquement

Coulissant largeur max. 5000 mm

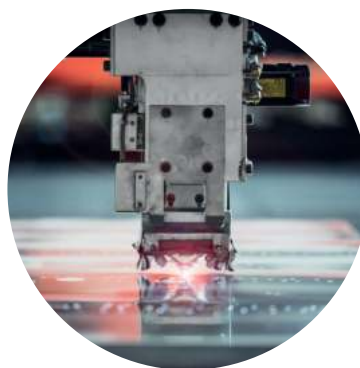

Ces portails sont usinés en surface : une seule tôle compose le vantail et est creusée au laser selon un schéma géométrique bien défini.



Coloris RAL 7037 FT

CT 110

Remplissage panneau sandwich et tôles + usinage décoratif

Forme droite uniquement

Coulissant largeur max. 5000 mm



DIMENSIONS MAXIMALES > Battant : 5000 x 1700 mm / Coulissant : 5000 x 1700 mm

Pour toutes les caractéristiques, se référer p.16 et 17.



Coloris RAL 3004 FT

Et pourquoi pas choisir une poignée de tirage type bâton de maréchal en inox !

CT 104

Remplissage panneau sandwich et tôles + usinage décoratif

Inserts aspect inox

Forme droite uniquement

Coulissant largeur max. 5000 mm

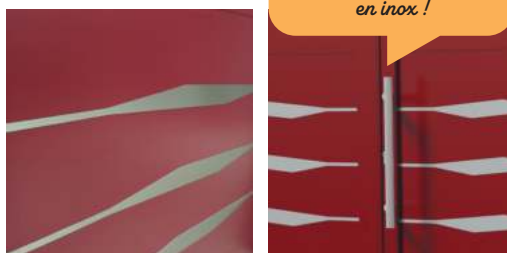

+ Clôture CL CT 14 (voir p.107)

DIMENSIONS MAXIMALES > Battant : 5000 x 1700 mm / Coulissant : 5000 x 1700 mm

Pour toutes les caractéristiques, se référer p.16 et 17.

Gamme Pavillon ALU

Les personnalisables

20 ANS
GARANTIE

FABRICATION
& THERMO-
LAQUAGE

Nos modèles sont disponibles en :



Battant

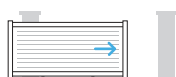

Coulissant



Oppos'home

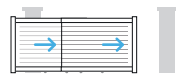

Télescopique



Autoportant



MOTORISABLE
(voir p.146)



Coloris RAL 7016 FT - Tôle décor Hylas

10
configurations
(barreaudage
ou tôle)

34
modèles
de tôles
voir p.17

CT 67 T avec tôle décorative

Remplissage horizontal
130 x 20 mm en standard
ou **200 x 20 mm** ou **290 x 20 mm**
en option

Remplissage tôle décorative

Forme droite uniquement

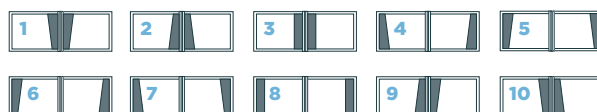

+ Clôture CL CT 15 (voir p.111)
Existe en portails PVC CV 67 T,
CV 67 et CD 67 (voir p.70, 76 et 88)

Pour toutes les caractéristiques, se référer p.16 et 17.



Coloris RAL 7016 FT - Coulissant avec barreaudage 7016 FT

. CT 67
avec barreaudage

Remplissage horizontal
130 x 20 mm en standard
ou **200 x 20 mm** ou **290 x 20 mm**
en option

Barreaudage horizontal
80 x 20 mm

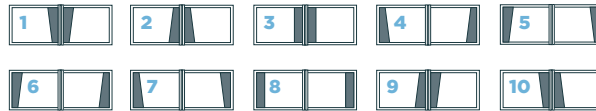

10
configurations
(barreaudage
ou tôle)



Coloris RAL 3004 FT

. CT 67
avec tôle odalisque

Remplissage horizontal
130 x 20 mm en standard
ou **200 x 20 mm** ou **290 x 20 mm**
en option

Possible avec tôle Argur
et tôle Eternal

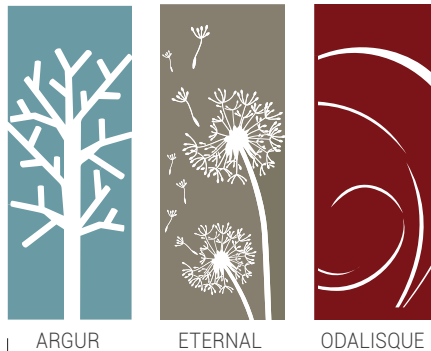

2
configurations
(barreaudage
ou tôle)

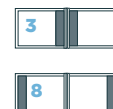

Motifs supplémentaires
pour le modèle CT 67

DIMENSIONS MAXIMALES > Battant : 5000 x 2000 mm / Coulissant : 6000 x 1600 ou 5000 x 2000 mm

Pour toutes les caractéristiques, se référer p.16 et 17.

Bi-coloration possible, sans plus-value*



Coloris RAL 7016 FT - Configuration n°2 et tôle décor Organic - portail lames 290 mm, en option

. CT 127

Remplissage horizontal ou vertical lames **130 x 20 mm** en standard ou **200 x 20 mm** ou **290 x 20 mm** en option + tôle décorative ou barreaudage horizontal **80 x 20 mm**

Forme droite uniquement

+ Clôtures CL CT 15 horizontale et CL CT 31 B (voir p.111 et 113) Existe en portail PVC CV 85 T (voir p.77)



ARGUR

ETERNAL

ODALISQUE

Motifs supplémentaires pour les modèles CT 127 et CT 70



4
configurations (barreaudage ou tôle)

34
modèles de tôles voir p.17



Coloris RAL 9016 - portail lames 290 mm en option

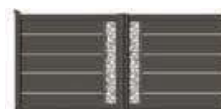

Version tôle décorative

. CT 70

Barreaudage horizontal **80 x 20 mm** ou tôle

Remplissage horizontal ou vertical **130 x 20 mm** en standard ou **200 x 20 mm** ou **290 x 20 mm** en option, lames intercalaires hauteur **20 mm**, coloris gris Silver (par défaut)

+ Clôture CL CT 31 C (voir p.113)

10
configurations (barreaudage ou tôle)

34
modèles de tôles voir p.17

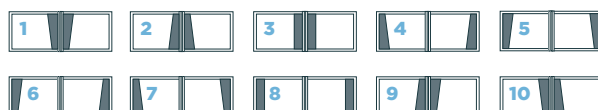

DIMENSIONS MAXIMALES > Battant : 5000 x 2000 mm / Coulissant : 6000 x 1600 ou 5000 x 2000 mm



Coloris RAL 7016 FT - Tôle décor Bulles de savon RAL 9006 FT

. CT 93

Remplissage horizontal ou vertical **130 x 20 mm** en standard ou **200 x 20 mm** ou **290 x 20 mm** en option

Remplissage tôle décorative horizontale avec découpe laser ou poinçonnage

+ Clôtures CL CT 15 horizontale et CL CT 31 B (voir p.111 et 113)
Existe en portails PVC CV 20 T et CD 76 (voir p.77 et 92)

2

configurations
(barreaudage
ou tôle)

34

modèles
de tôles
voir p.17



Tous nos portails possèdent un portillon coordonné



Coloris RAL 5003 FT - Lames 200 - Tôle décor Folk horizontal RAL 9016 FT

DIMENSIONS MAXIMALES > Battant : 5000 x 2000 mm / Coulissant : 6000 x 1600 ou 5000 x 2000 mm

Pour toutes les caractéristiques, se référer p.16 et 17.

34

modèles
de tôles



Coloris RAL 7016 F - Tôle décor Organic RAL 5024 FT

. CT 71

Remplissage panneau sandwich
lisse ép. 20 mm

Profil saillant de séparation
horizontale 50 mm

Remplissage tôle décorative

Forme droite uniquement

+ Clôtures CL CT 14 et CL CT 34
(voir p.107 et 110)

34

modèles
de tôles



Coloris RAL 3004 FT - Tôle décor Kyoto RAL 7035

. CT 63

Remplissage horizontal
130 x 20 mm en standard ou
200 x 20 mm ou 290 x 20 mm
en option

Remplissage décoratif horizontal
et vertical par tôle décorative

Forme droite uniquement

+ Clôtures CL CT 07 et CL CT 15
(voir p.107 et 111)

34

modèles
de tôles



Coloris RAL 6005 FT - Tôle décor Bulles de savon RAL 9006 FT

. CT 76

Remplissage horizontal
130 x 20 mm en standard ou
200 x 20 mm ou 290 x 20 mm
en option

Remplissage tôle décorative

Forme droite uniquement

+ Clôtures CL CT 07 et CL CT 15
(voir p.107 et 111)

34

modèles
de tôles



Coloris bleu canon - Tôle décor Oblong en quinconcebleu canon

. CT 62

Remplissage uniquement en
biais 130 x 20 mm

Remplissage décoratif
uniquement en biais

+ Clôtures CL CT 07
et CL CT 33 (voir p.107 et 109)
Option fougère possible.

DIMENSIONS MAXIMALES > Battant : 5000 x 2000 mm / Coulissant : 6000 x 1600 ou 5000 x 2000 mm

Pour toutes les caractéristiques, se référer p.16 et 17.



Coloris RAL 7035 - Tôle décor Oléa RAL 7035

CT 124 A

Remplissage barreaudage horizontal
80 x 20 mm + tôle décorative

Forme droite uniquement

+ Clôture CL CT 24 (voir p.104)

10
configurations
(barreaudage
ou tôle)

34
modèles
de tôles
voir p.17



Coloris RAL 2100 sablé - Tôle décor Pixels RAL 2100 sablé

CT 124 B

Remplissage barreaudage horizontal
180 x 20 mm + tôle décorative

Forme droite uniquement

+ Clôture CL CT 24 (voir p.104)

10
configurations
(barreaudage
ou tôle)

34
modèles
de tôles
voir p.17



Nouveauté
2024



Coloris RAL 7016 FT - Tôle décor Pixels 7016 FT

CT 124 C

Barreaudage horizontal **40 x 20 mm**
+ tôle décorative

Forme droite uniquement

+ Clôture CL CT 24 (voir p.104)

10
configurations
(barreaudage
ou tôle)

34
modèles
de tôles
voir p.17



DIMENSIONS MAXIMALES > Battant : 5000 x 2000 mm / Coulissant : 6000 x 1600 ou 5000 x 2000 mm

Pour toutes les caractéristiques, se référer p.16 et 17.

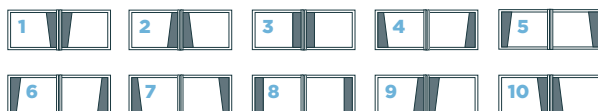

10
configurations
(barreaudage
ou tôle)

34
modèles
de tôles
voir p.17



Coloris RAL 7016 FT- portail et portillon - Tôle décor Boscombe RAL 7016 FT

CT 113

Remplissage horizontal **290 x 20 mm**

Remplissage décoratif tôle laser + tôle lisse 9016

Forme droite uniquement

+ Clôture CL CT 30 (voir p.116/117)

*Modèle idéal
pour la Bicoloration*



Coloris RAL 7016 FT - Version XL

CT 38

Remplissage horizontal lames
130 x 20 mm en standard ou
200 x 20 mm ou **290 x 20 mm**
en option

Partie centrale pleine

Forme droite uniquement

+ Clôtures CL CT 31 A
et CL CT 07 horizontal
(voir p.112 et 107)



Coloris RAL 9016 - Tôle décor Rond en quinconce RAL 9005 FT

CT 73

Remplissage décoratif vertical et
horizontal

Panneau sandwich

Forme droite uniquement

+ Clôtures CL CT 34
et CL CT 27 (voir p.110)

DIMENSIONS MAXIMALES > Battant : 5000 x 2000 mm / Coulissant : 6000 x 1600 ou 5000 x 2000 mm

Pour toutes les caractéristiques, se référer p.16 et 17.



Coloris RAL 7016 FT - Tôle décor Tressé - modèle coulissant - vue extérieure

37
modèles
de tôles
voir p.17

CT 126

Remplissage tôle

Forme droite uniquement

+ Clôtures CL CT 27
et CL CT 34 (voir p.110)



Cache-crémaillère possible.



Vue intérieure



Coloris Mars 2525 sablé - Tôle décor Hylas



TRAUM TORRENTIAL LÓIKA

Motifs supplémentaires
pour le modèle CT 126



Coloris RAL 7039 FT - Tôle décor Folk en couronne

CT 101

Remplissage tôle lisse
ou décorative

Forme droite uniquement

+ Clôtures CL CT 27
et CL CT 34 (voir p.110)

DIMENSIONS MAXIMALES > Battant : 5000 x 2000 mm / Coulissant : 6000 x 1600 ou 5000 x 2000 mm

Pour toutes les caractéristiques, se référer p.16 et 17.

Gamme Résidence ALU

Le design contemporain

Nos modèles sont disponibles en :



Battant

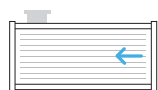

Coulissant



Oppos'home

20 ANS
GARANTIE

**FABRICATION
& THERMO-
LAQUAGE**



MOTRISABLE
(voir p.146)

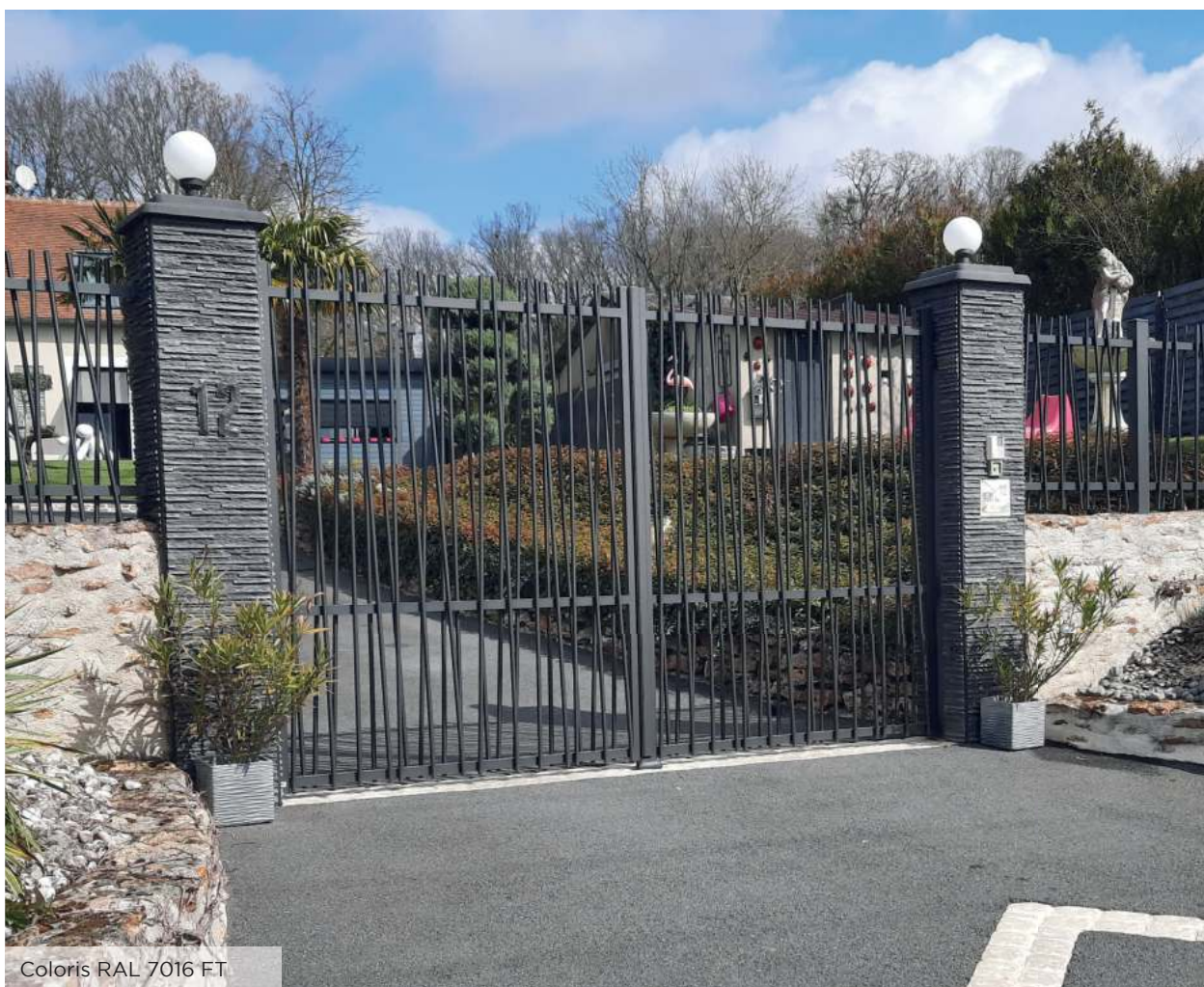

Coloris RAL 7016 FT

. CT 117

Cadre soudé avec montants
60 x 40 mm
+ traverses **40 x 40 mm**

Barreaudage tubes **Ø 20**

Embout PVC noir

Forme droite uniquement



+ Clôture CL CT 29 (voir p.118)

Nos portails de la gamme
Résidence sont soudés afin
de proposer des modèles
plus créatifs et authentiques.

Pour toutes les caractéristiques, se référer p.16 et 17.



Coloris RAL 8019 FT

CT 107

Cadre soudé avec montants **60 x 40 mm** + traverses **60 x 40 mm**

Profil plat alu soudé en applique

Forme droite uniquement



Coloris MARS 2525 sablé

Assemblage mécanique

CT 102

Cadre mécanique

Montants **110 x 60 mm** + clip **48**

Traverses **110 x 42 mm**

Traverses en applique **60 x 20 mm** côté intérieur

Remplissage avec tôle décorative en découpe laser

Forme droite uniquement

+ Clôture CL CT 28 (voir p.118)



Embout du profil de battement en aluminium laqué.

DIMENSIONS MAXIMALES > Battant : 5000 x 2000 mm / Coulissant : 6000 x 1600 ou 5000 x 2000 mm

Pour toutes les caractéristiques, se référer p.16 et 17.



Coloris RAL 7039 FT

CT 115

Cadre soudé apparent avec montants **60 x 40 mm**
+ traverses **60 x 40 mm**

Remplissage en applique avec tôle
décorative **ép. 4 mm** en découpe laser

Forme unique

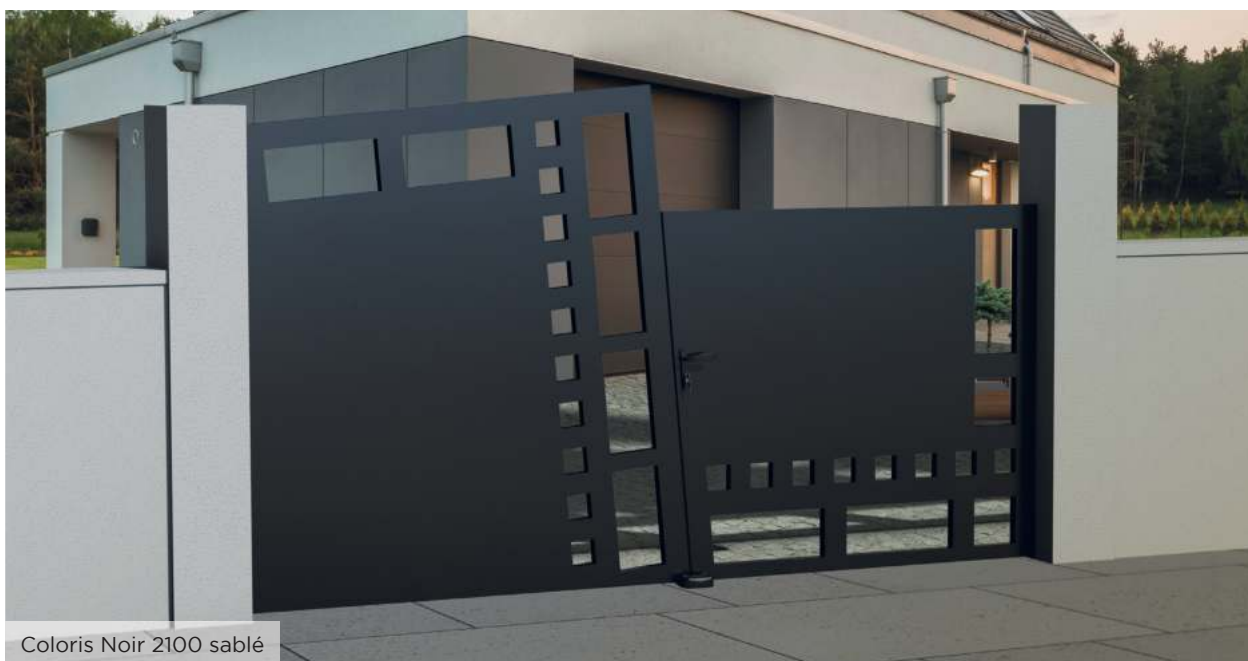

Coloris Noir 2100 sablé

CT 116

Cadre soudé **60 x 40 mm**

Remplissage en applique avec 2 tôles décoratives
en découpe laser

Forme unique et non disponible en coulissant

DIMENSIONS MAXIMALES > Battant : 5000 x 2000 mm / Coulissant : 6000 x 1600 ou 5000 x 2000 mm

Pour toutes les caractéristiques, se référer p.16 et 17.



Coloris RAL 7016 FT - portail coulissant

CT 120

Cadre soudé non visible

Habillage par tôles
+ tôles superposées rivetées
Tôle lisse intérieure

Forme droite uniquement



*Design résolument
industriel : tôles
superposées et rivetées*



Coloris RAL 3004 FT

CT 120

Cadre soudé non visible

Habillage par tôles
Tôle lisse intérieure

Forme droite uniquement



DIMENSIONS MAXIMALES > Battant : 5000 x 2000 mm / Coulissant : 6000 x 1600 ou 5000 x 2000 mm

Pour toutes les caractéristiques, se référer p.16 et 17.



Coloris RAL 9016

*Tôles rivetées
pour un design
industriel*

CT 120

Cadre soudé non visible

Habillage par tôles

Forme droite uniquement



Tôle lisse à l'intérieur

DIMENSIONS MAXIMALES > Battant : 5000 x 2000 mm / Coulissant : 6000 x 1600 ou 5000 x 2000 mm

Pour toutes les caractéristiques, se référer p.16 et 17.

2 modèles au design résolument moderne et conçus pour la bicoloration



Coloris RAL 7016 FT et 7035 pour la partie personnalisée et portillon assorti

Modèle idéal
pour la Bicoloration

. CT 129

Cadre soudé non visible

Habillage par tôles pleines
Tôle lisse intérieure

Forme droite uniquement



Coloris RAL 7016 FT et RAL 5024 FT pour les parties personnalisées - 2 possibilités de portillons assortis

. CT 129

Cadre soudé non visible

Habillage par tôles pleines
Tôle lisse intérieure

Forme droite uniquement

DIMENSIONS MAXIMALES > Battant : 5000 x 2000 mm / Coulissant : 6000 x 1600 ou 5000 x 2000 mm

Pour toutes les caractéristiques, se référer p.16 et 17.



Coloris RAL 7022 FT

*Sobre, classique
et résolument
intemporel*

CT 105

Cadre soudé non visible

Habillage par tôles avec fixations invisibles en standard
Tôle lisse intérieure

Forme droite uniquement



*Existe aussi avec tôle
fixations rivets*



Coloris RAL 7016 FT

CT 105

Cadre soudé non visible

Habillage par tôles avec fixations invisibles en standard

3 tôles (2 rainures)
intérieures et extérieures

Forme droite uniquement



*Existe aussi avec tôle
fixations rivets*

DIMENSIONS MAXIMALES > Battant : 5000 x 2000 mm / Coulissant : 6000 x 1600 ou 5000 x 2000 mm

Pour toutes les caractéristiques, se référer p.16 et 17.

Nouveauté
20
24

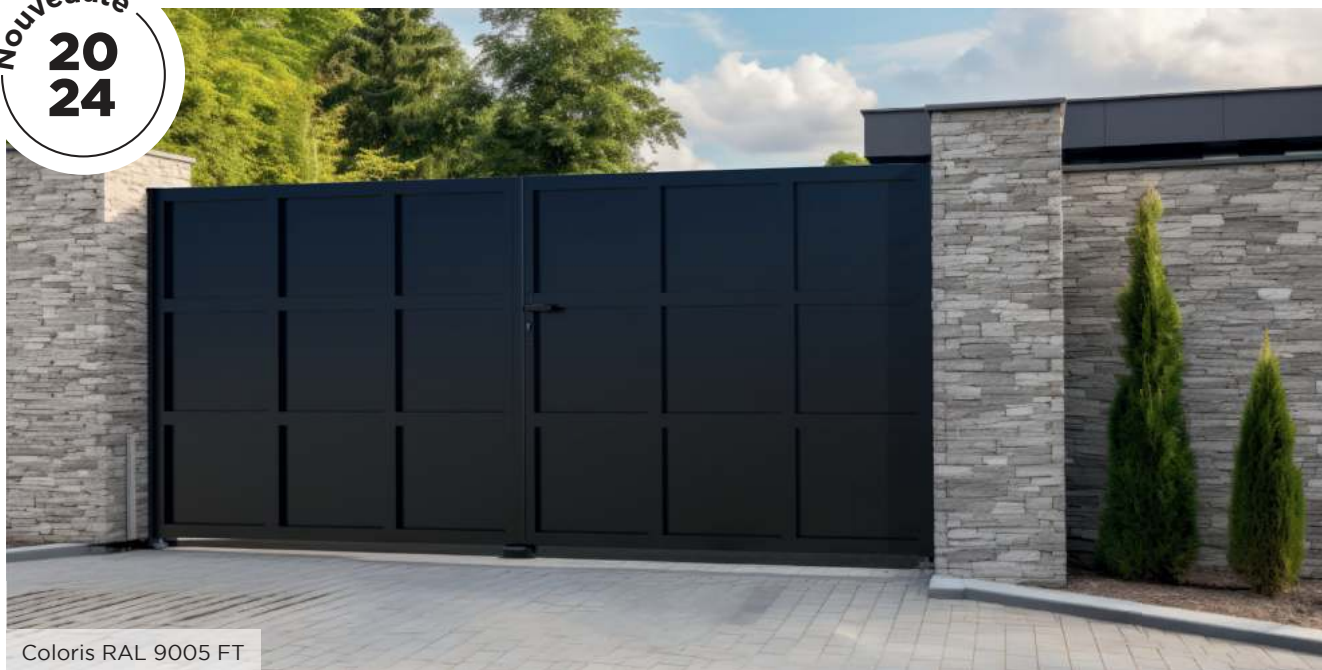

Coloris RAL 9005 FT

. CT 138

Cadre apparent (côté rue)

Tôle lisse intérieure rivetée

Forme droite uniquement

+ Clôture CL CT 34 (voir p.110)



Coloris RAL 9007 FT

. CT 132

Cadre soudé non visible

Habillage par tôles fixations invisibles,
3 tôles (2 rainures)

Insert Dacryl® « paillettes dorées »
et décoration alu brossé

Forme droite uniquement

QU'EST-CE QUE LE DACRYL® ?

- . **Transparent** : aussi transparent que le cristal (92% de transmission lumineuse).
- . **Résistant** : 10 fois plus résistant que le verre.
- . **Léger** : 2 fois plus léger que le verre (densité = 1,19).
- . **Température** : garde ses caractéristiques physique de -40°C à +100°C.
- . **Tenue U.V.** : très bonne tenue en extérieur, pratiquement aucun jaunissement (- de 3% sur 10 ans).
- . **Lumière** : excellent conducteur de lumière, comme certaines fibres.



. OPTION LED :

Mettez votre insert en lumière !
Les inserts Dacryl® peuvent être éclairés de l'intérieur.
(Non réalisable en coulissant)

DIMENSIONS MAXIMALES > Battant : 5000 x 2000 mm / Coulissant : 6000 x 1600 ou 5000 x 2000 mm

Gamme Résidence ALU

Le design classique

Nos modèles sont disponibles en :



Battant

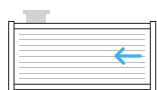

Coulissant



Oppos'home

20 ANS
GARANTIE

FABRICATION
& THERMO-
LAQUAGE



MOTORISABLE
(voir p.146)

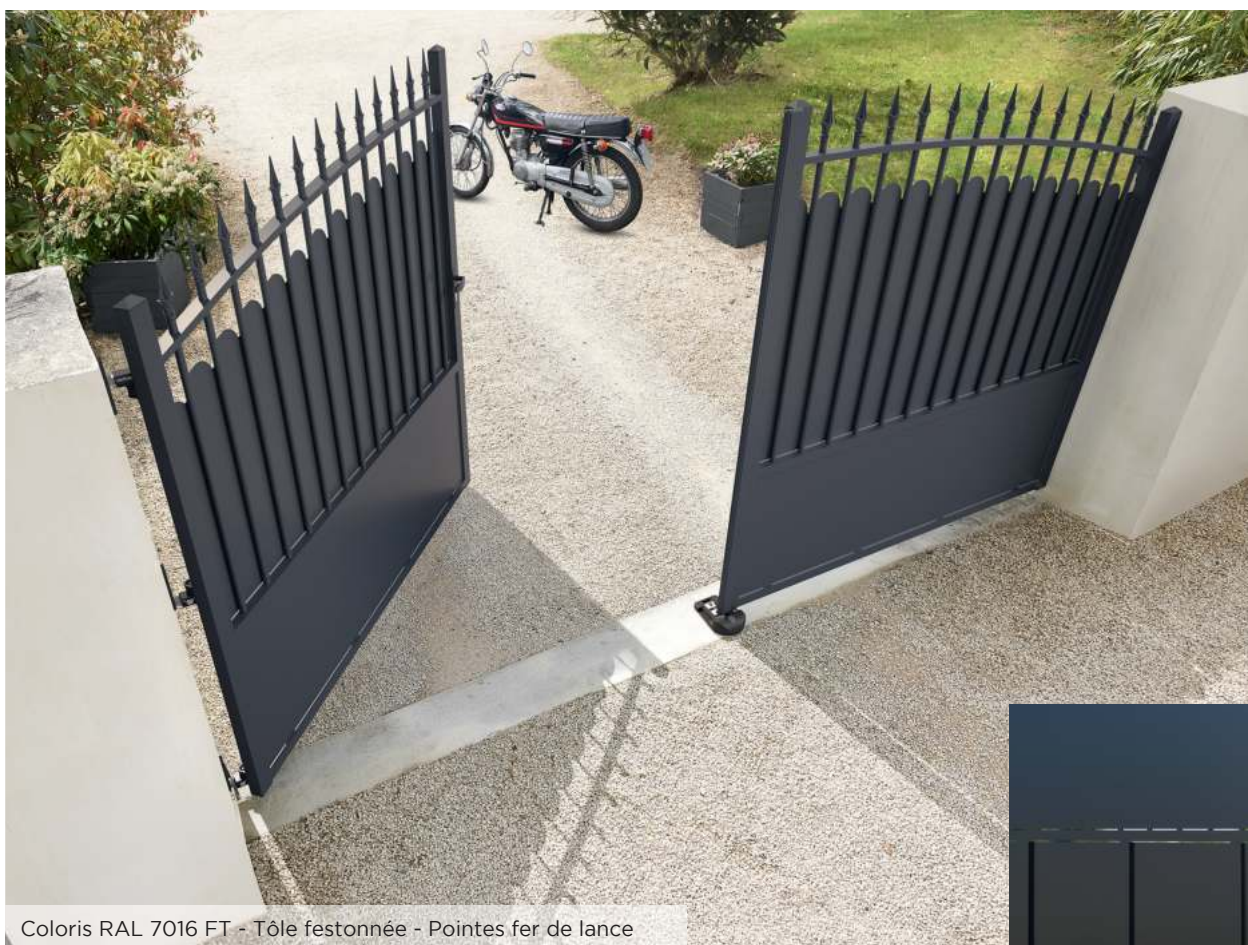

Coloris RAL 7016 FT - Tôle festonnée - Pointes fer de lance

Vue intérieure

Forme standard



Formes disponibles (avec plus value)



. CS 37

Barreaudage tubes Ø 20

Remplissage haut en tôle

Aluminium coupe droite ou festonné

+ Clôture CL CS 01 (voir p.119)



DIMENSIONS MAXIMALES > Battant : 5000 x 2200 mm / Coulissant : 6000 x 2100 mm

Pour toutes les caractéristiques, se référer p.16 et 17.



Coloris RAL 9005 FT - Pointes fer de lance

Forme standard Formes disponibles (avec plus value)

. CS 01

Barreaudage tubes Ø 20

Remplissage tôle en option

+ Clôture CL CS 01 (voir p.119)



Coloris RAL 6005 FT - Pointes simples avec embase

Forme standard Formes disponibles (avec plus value)

. CS 08

Barreaudage tubes Ø 20

Anneaux décoratifs en partie haute

Remplissage tôle en option

+ Clôture CL CS 03 (voir p.120)

DIMENSIONS MAXIMALES > Battant : 5000 x 2200 mm / Coulissant : 6000 x 2100 mm

Pour toutes les caractéristiques, se référer p.16 et 17.



Coloris RAL 6005 FT - Forme en pointe - Pointe boule

Forme standard



Formes disponibles (avec plus value)



. CS 07

Barreaudage tubes $\varnothing 20$

Anneaux décoratifs en partie intermédiaire

Remplissage tôle en option



Les anneaux décoratifs peuvent être en dorés, argentés ou dans tous les RAL

+ Clôture CL CS 02 (voir p.119)



Coloris RAL 3004 FT - Forme chapeau de gendarme - Pointes simples avec embase

Forme standard



Formes disponibles (avec plus value)



. CS 04

Soubassement avec double barreaudage dépassant tubes $\varnothing 20$

Remplissage tôle en option

+ Clôture CL CS 01 (voir p.120)

DIMENSIONS MAXIMALES > Battant : 5000 x 2200 mm / Coulissant : 6000 x 2100 mm

Pour toutes les caractéristiques, se référer p.16 et 17.

Tous nos portails possèdent un portillon coordonné



Coloris RAL 6005 FT - Forme chapeau de gendarme - Pointes boule

Forme standard Formes disponibles (avec plus value)

. CS 11

Soubassement avec double barreaudage
Barreaudage tubes $\varnothing 20$

Anneaux décoratifs en partie intermédiaire

Remplissage tôle en option

+ Clôture CL CS 02 (voir p.119)



Retrouvez tous les accessoires du design classique en page 151



Coloris RAL 9005 FT - Forme droite - Pointes fer de lance

Forme standard Formes disponibles (avec plus value)

. CS 10

Barreaudage tubes $\varnothing 20$

Anneaux décoratifs en partie haute, intermédiaire et basse

Remplissage tôle en option

+ Clôture CL CS 04 (voir p.120)

DIMENSIONS MAXIMALES > Battant : 5000 x 2200 mm / Coulissant : 6000 x 2100 mm

Pour toutes les caractéristiques, se référer p.16 et 17.



Coloris RAL 3004 FT - Forme droite - Pointes fer de lance

Forme standard

Formes disponibles (avec plus value)



CS 02

+ Clôture CL CS 01 (voir p.119)

Barreaudage tubes \varnothing 20

Soubassement : remplissage en tôle aluminium

Remplissage haut en option



Coloris RAL 5003 FT - Forme droite - Pointes ancienne

Forme standard

Formes disponibles (avec plus value)



CS 18

+ Clôture CL CS 02 (voir p.119)

Barreaudage tubes \varnothing 20

Volutes soudées au centre

DIMENSIONS MAXIMALES > Battant : 5000 x 2200 mm / Coulissant : 6000 x 2100 mm

Pour toutes les caractéristiques, se référer p.16 et 17.



Coloris RAL 9016 - Forme droite - Finition embouts PVC ronds

Forme standard  Formes disponibles (avec plus value) 

CS 05

Barreaudage tubes Ø 20

Soubassement : remplissage en tôle aluminium

+ Clôture CL CS 01 (voir p.119)



Vue intérieure



Chez DC, tous nos portails sont fabriqués à la main de A à Z. L'opération de cintrage est réalisée sur une cintreuse à rouleaux par un serrurier. Il règle la machine selon les tolérances préétablies au modèle et à sa largeur. C'est aussi ça le sur-mesure !

DIMENSIONS MAXIMALES > Battant : 5000 x 2200 mm / Coulissant : 6000 x 2100 mm

Pour toutes les caractéristiques, se référer p.16 et 17.

Tous nos portails possèdent un portillon coordonné



Coloris RAL 5003 FT - Forme en pointe - Finition pointes simples

Forme standard



Formes disponibles (avec plus value)



. CS 09

Barreaudage tubes $\varnothing 20$

Anneaux décoratifs en partie intermédiaire

Soubassement : remplissage en tôle aluminium

Remplissage tôle en option



Vue intérieure

+ Clôture CL CS 02 (voir p.119)



Coloris RAL 3004 FT - Forme chapeau de gendarme - Finition anneaux, pointes fer de lance

Forme standard



Formes disponibles (avec plus value)



. CS 12

Barreaudage tubes $\varnothing 20$

Anneaux décoratifs en partie intermédiaire

Soubassement : remplissage en tôle aluminium

Remplissage tôle en option



Vue intérieure

+ Clôture CL CS 02 (voir p.119)

DIMENSIONS MAXIMALES > Battant : 5000 x 2200 mm / Coulissant : 6000 x 2100 mm

Pour toutes les caractéristiques, se référer p.16 et 17.



Coloris RAL 9016 - Pointes fleur de Lys

• CS 25

Barreaudage tubes Ø 20

Intermédiaire : remplissage en tôle festonnée aluminium

Petites volutes et anneaux décoratifs

Remplissage tôle en option

Forme unique

+ Clôture CL CS 03 (voir p.120)



Coloris RAL 6005 FT - Forme chapeau de gendarme - Pointes fleur de Lys

Forme standard

Formes disponibles (avec plus value)



• CS 15

Barreaudage tubes Ø 20

Soubassement : remplissage en tôle aluminium

Remplissage tôle en option



Vue intérieure

+ Clôture CL CS 01 (voir p.119)

DIMENSIONS MAXIMALES > Battant : 5000 x 2200 mm / Coulissant : 6000 x 2100 mm

Pour toutes les caractéristiques, se référer p.16 et 17.



Coloris RAL 9005 FT - Pointes fleur de Lys

Forme standard

Formes disponibles (avec plus value)



CS 20

Barreaudage tubes $\varnothing 20$

Soubassement : remplissage en tôle aluminium

Grandes et petites volutes



Vue intérieure

+ Clôture CL CS 04 (voir p.120)



Coloris RAL 8019 FT

Forme standard

Formes disponibles (avec plus value)



CS 21

Barreaudage tubes $\varnothing 20$

Tôles de remplissage

Grandes et petites volutes



Vue intérieure

+ Clôture CL CS 01 (voir p.119)

DIMENSIONS MAXIMALES > Battant : 5000 x 2200 mm / Coulissant : 6000 x 2100 mm

Pour toutes les caractéristiques, se référer p.16 et 17.

ALUMINIUM classique

Les « art déco »

. CS 36

Barreaudage tubes Ø 20

Plats cintrés en applique avant et arrière des barreaux 40 x 5 mm

Forme unique



. CS 33

Traverse 40 x 40 mm

Barreaudage tubes Ø 20

Plats cintrés en applique avant et arrière des barreaux 40 x 5 mm

Plats décoratifs cintrés en applique avant et arrière

Forme droite ou bombée uniquement

Remplissage tôle en option



DIMENSIONS MAXIMALES > Battant : 5000 x 2200 mm / Coulissant : 6000 x 2100 mm

Pour toutes les caractéristiques, se référer p.16 et 17.



PORTAILS PVC



Bien définir
votre projet
p.14

Gamme Pavillon

72

CADRE ALU VISSÉ INTÉGRÉ

Ajourés et semi-ajourés..... p.72
Pleins..... p.74
Personnalisables..... p.75



Gamme Résidence

78

CADRE INOX SOUDÉ GAINÉ

Ajourés et semi-ajourés..... p.78
Pleins..... p.84



86

CADRE INOX SOUDÉ INTÉGRÉ

Ajourés et semi-ajourés..... p.86
Pleins..... p.90
Personnalisables..... p.92



Gamme Standard

94

CADRE ALU VISSÉ APPARENT



Nuancier
p.16

Les motorisations.....p.146

Les accessoiresp.149

Design coordonné p.158

Portails PVC

& portillons



Portail décor tôle Feuillage 7016 FT - Remplissage PVC plaxé Quercia

. CV 67 T

MOTORISATION

5 ANS
GARANTIE

PIÈCES
MAIN-D'ŒUVRE
DÉPLACEMENT

10 ANS
GARANTIE

FABRICATION

7 ANS
GARANTIE

PVC PLAXÉ



Le Cénééré

Le Quercia

Un plaxé ton bois mat texturé donnant l'illusion d'un remplissage en bois, sans les contraintes d'entretien du bois naturel.



DC propose une large gamme de portails et portillons PVC pour répondre à tous vos besoins, à vos envies et à votre environnement.

Fabriqué à la commande, dans nos ateliers en Loire-Atlantique, chaque produit est unique et s'adapte à vos exigences et à vos goûts.



Esthétique

*Contemporain
Personnalisable*



En PVC

Durable et léger



Motorisable

JUSQU'À

4

COLORIS
AU CHOIX
(voir p.16)

34

DÉCORS
TÔLÉS
(voir p.17)

**Design
coordonnés**

Pensées pour chacun et pour répondre à toutes les demandes, de la plus simple à la plus exigeante.

nous vous proposons 3 niveaux de gamme :

Gamme Pavillon

Cadre alu et assemblage mécanique pour plus de choix de personnalisation

Gamme Résidence

Cadre inox soudé pour plus de robustesse

Gamme Standard

4 modèles plus basiques



Assemblage à la main, dans la pure tradition des métiers de la menuiserie et la garantie d'un produit robuste et aux finitions impeccables !

Gamme Pavillon PVC

Cadre Alu vissé intégré
Les ajourés et semi-ajourés



MOTORISABLE
(voir p.146)

Nos modèles sont disponibles en :



Battant

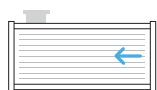

Coulissant



Oppos'home

10 ANS
GARANTIE
FABRICATION

7 ANS
GARANTIE
PVC PLAXÉ



Coloris blanc

.CV 15

PVC teinté masse : blanc, beige.
Plaxé chêne doré ou gris 7016,
bi-coloration Quercia, bi-coloration Cénééré

Barreaudage vertical **100 x 24 mm**

Remplissage plein par lames verticales ou
horizontales **150 x 24 mm**

Forme droite uniquement

+ Clôtures **CL 08 B / Type 01 B, CL 23 / Type 23**
ou **CL 24 / Type 24** (voir p.128, 127 et 126)



Les portails de la gamme cadre alu vissé intégré sont assemblés manuellement par emboîtement. Chaque pièce peut être remplacée en cas de dommage car il est entièrement démontable.



Coloris blanc

. CV 20

PVC teinté masse : blanc, beige.
Plaxé chêne doré ou gris 7016,
bi-coloration Quercia,
bi-coloration Cénééré

Barreaudage vertical
100 x 24 mm

Remplissage plein par lames
verticales ou horizontales
150 x 24 mm

Forme droite uniquement

+ Clôtures CL 08 B / Type 01 B,
CL 23 / Type 23 ou CL 24 / Type 24
(voir p.128, 127 et 126)

Nouveauté
20
24

. CV 21

PVC blanc uniquement

Panachage de barreaudage
horizontal 100 x 24 mm
et 28 x 24 mm
(raidisseur sur vantail > 1400 mm)

Forme droite uniquement



Coloris blanc

. CV 08

PVC teinté masse : blanc, beige.
Plaxé chêne doré ou gris 7016,
bi-coloration Quercia,
bi-coloration Cénééré

Barreaudage vertical
100 x 24 mm

Forme droite uniquement

+ Clôtures CL 08 B / Type 01 B ou
CL 23 / Type 23 (voir p.128 et 127)



Coloris Blanc

. CV 19

PVC teinté masse : blanc, beige.
Plaxé chêne doré ou gris 7016,
bi-coloration Quercia,
bi-coloration Cénééré

Barreaudage vertical
100 x 24 mm

Forme droite uniquement

+ Clôtures CL 08 B / Type 01 B ou
CL 23 / Type 23 (voir p.128 et 127)



Coloris plaxé chêne doré

DIMENSIONS MAXIMALES > Battant : 4000 x 1800 mm / Coulissant : 4000 x 1800 mm

Pour toutes les caractéristiques, se référer p.16 et 17.

Gamme Pavillon PVC

Les pleins



Coloris blanc - portail coulissant

. CV 18

PVC teinté masse : blanc, beige.
Plaxé chêne doré ou gris 7016,
bi-coloration Quercia,
bi-coloration Cénééré

Remplissage par lames verticales
ou horizontales **150 x 24 mm**

Forme droite uniquement



+ Clôtures CL 17 D / Type 17 D ou
CL 24 / Type 24 (voir p.135 et 126)

*Portail coulissant
monovantail avec traverses
filantes en haut et en bas,
avec renfort central.*



Coloris blanc

. CV 14

PVC teinté masse : blanc, beige.
Plaxé chêne doré ou gris 7016,
bi-coloration Quercia, bi-coloration
Cénééré

Remplissage par lames verticales ou
horizontales **150 x 24 mm**

Forme droite uniquement

*Tous nos portails
possèdent un portillon
coordonné*

+ Clôture CL 24 / Type 24
(voir 126)

DIMENSIONS MAXIMALES > Battant : 4000 x 1800 mm / Coulissant : 4000 x 1800 mm

Pour toutes les caractéristiques, se référer p.16 et 17.



Coloris gris 7016 - Insert personnalisable

. CV 38

PVC teinté masse : blanc, beige.
Plaxé chêne doré ou gris 7016,
bi-coloration Quercia, bi-
coloration Cénééré

Remplissage par lames
horizontales uniquement
150 x 24 mm
avec insert hauteur 60 x 30 mm,
personnalisable selon coloris p.16

Forme droite uniquement

+ Clôtures CL 17 D / Type 17 D
ou CL 24 / Type 24
(voir p.135 et 126)

Gamme Pavillon PVC

Les personnalisables



Coloris beige 1015

. CV 23

PVC teinté masse : blanc, beige.
Plaxé chêne doré ou gris 7016,
bi-coloration Quercia, bi-coloration
Cénééré

Barreaudage vertical **100 x 24 mm**

Remplissage plein par lames verticales
150 x 24 mm uniquement

Forme droite uniquement

+ Clôtures CL 08 B / Type 01 B,
CL 23 / Type 23 ou CL 24 / Type 24
(voir p.128, 127 et 126)

4

configurations
barreaudage

DIMENSIONS MAXIMALES > Battant : 4000 x 1800 mm / Coulissant : 4000 x 1800 mm

Pour toutes les caractéristiques, se référer p.16 et 17.



Coloris blanc - Tôle décor Feuillage RAL 7016 FT

. CV 67 T

PVC teinté masse : blanc, beige.
Plaxé chêne doré ou gris 7016,
bi-coloration Quercia, bi-coloration
Cénééré

Remplissage par lames horizontales
uniquement **150 x 24 mm**

Tôle décorative

Forme droite uniquement

+ Clôtures CL 17 D / Type 17 D ou
CL 25 T / Type 25 T (voir p.135 et 127)

10
configurations
tôle

34
modèles
de tôles
voir p.17

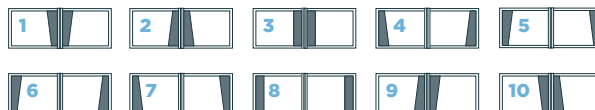

Coloris gris 7016

. CV 67

PVC teinté masse : blanc, beige.
Plaxé chêne doré ou gris 7016,
bi-coloration Quercia,
bi-coloration Cénééré

Barreaudage horizontal
100 x 24 mm

Remplissage **150 x 24 mm**

Forme droite uniquement

+ Clôtures CL 17 D / Type 17 D
horizontale ou CL 25 / Type 2
(voir p.135 et 127)

10
configurations
barreaudage

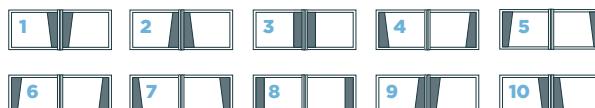

DIMENSIONS MAXIMALES > Battant : 4000 x 1800 mm / Coulissant : 4000 x 1800 mm

Pour toutes les caractéristiques, se référer p.16 et 17.



12
configurations
barreaudage



Coloris blanc

. CV 85

PVC teinté masse : blanc, beige.
Plaxé chêne doré ou gris 7016,
bi-coloration Quercia,
bi-coloration Cénééré

Barreaudage horizontal
100 x 24 mm

Remplissage par lames
horizontales uniquement
150 x 24 mm

Forme droite uniquement

**+ Clôtures CL 17 D / Type 17 D
horizontale ou CL 25 / Type 25**
(voir p.135 et 127)



Coloris gris 7016 - Tôle décor Hylas RAL 9005 FT

. CV 85 T

PVC teinté masse : blanc, beige.
Plaxé chêne doré ou gris 7016,
bi-coloration Quercia,
bi-coloration Cénééré

Remplissage par lames
horizontales uniquement
150 x 24 mm

**+ Clôtures CL 17 D / Type 17 D
ou CL 25 T / Type 25 T**
(voir p.135 et 127)



12
configurations
barreaudage

34
modèles
de tôles
voir p.17



Coloris blanc - Tôle décor Trèfle - Remplissage PVC plaxé Cénééré

. CV 20 T

PVC teinté masse : blanc, beige.
Plaxé chêne doré ou gris 7016,
bi-coloration Quercia,
bi-coloration Cénééré

Remplissage par lames
verticales ou horizontales
150 x 24 mm

Remplissage tôle habillage
décorative

Forme droite uniquement

+ Clôture CL 24 / Type 24
(voir p.126)

DIMENSIONS MAXIMALES > Battant : 4000 x 1800 mm / Coulissant : 4000 x 1800 mm

Pour toutes les caractéristiques, se référer p.16 et 17.

Gamme Résidence PVC

Cadre inox soudé gainé
Les ajourés et semi-ajourés



MOTORISABLE
(voir p.146)

Nos modèles sont disponibles en :



Battant

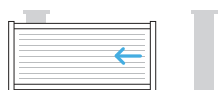

Coulissant

10 ANS
GARANTIE
FABRICATION

7 ANS
GARANTIE
PVC PLAXÉ



Coloris blanc

Forme standard



Formes disponibles



. CG 03

PVC Blanc, plaxé chêne doré

Barreaudage 120 x 28 mm

Embouts pyramidaux

Embout plat en option

+ Clôture CL 02 / Type 05
(voir p.136)



Chez DC, tous nos portails PVC sont soutenus par un cadre en aluminium ou en inox, plus rigide et qui supportera la charge d'un portail PVC même de grande envergure. Gainé dans une enveloppe PVC teintée du même coloris que vos barreaux, il est quasiment invisible de l'extérieur et n'est pas en contact avec l'air. Il ne subit donc aucune dégradation.



. CG 01

PVC Blanc, plaxé chêne doré

Barreaudage 80 x 28 mm

Embouts plats

+ Clôture CL 03 D / Type 06 D
(voir p.137)

Coloris plaxé chêne doré

Forme standard



Formes disponibles

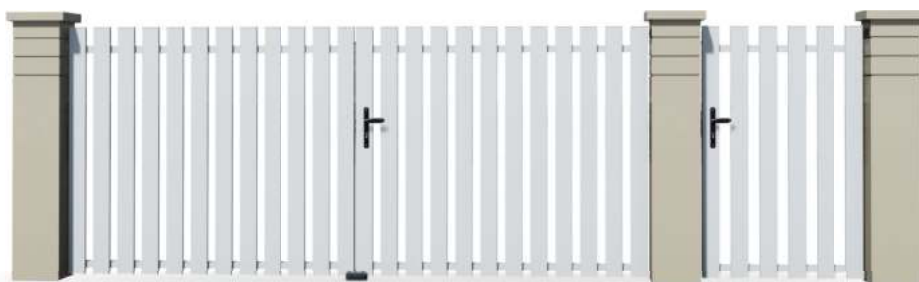

. CG 02

PVC Blanc, plaxé chêne doré

Barreaudage 100 x 20 mm

Embouts plats standards
ou demi-ronds

+ Clôture CL 03 D / Type 06 D
(voir p.137)

Coloris blanc

Forme standard



Formes disponibles



Coloris blanc

. CG 04

PVC Blanc, plaxé chêne doré

Panachage de lames 120 x 28 et
80 x 28 mm posées en applique

Embouts plats

Forme droite uniquement

+ Clôture CL 05 / Type 11
(voir p.137)

DIMENSIONS MAXIMALES > Battant : 4500 x 2000 mm / Coulissant : 4500 x 2000 mm

Pour toutes les caractéristiques, se référer p.16 et 17.



Coloris blanc

CG 69

PVC Blanc ou plaxé chêne doré

Barreaudage horizontal **120 x 28 mm**

L'espace entre les lames est de 0 mm ou varie de 5 à 20 mm en fonction de la hauteur du portail

Forme droite uniquement

+ Clôture CL 11/Type 07
(voir p.129)



Coloris blanc - portail coulissant imitation 2 vantaux

CG 80

PVC Blanc
ou plaxé chêne doré

Barreaudage horizontal
120 x 28 mm et **80 x 28 mm**

L'espace entre les lames est de 0 mm ou varie de 5 à 20 mm en fonction de la hauteur du portail

Forme droite uniquement

+ Clôture CL 26/Type 26
(voir p.130)

DIMENSIONS MAXIMALES > Battant : 4500 x 2000 mm / Coulissant : 4500 x 2000 mm

Pour toutes les caractéristiques, se référer p.16 et 17.



Coloris blanc

CG 50

PVC Blanc

Barreadage horizontal
160 x 28 mm

L'espace entre les lames est de 0 mm ou varie de 5 à 20 mm en fonction de la hauteur du portail

Forme droite uniquement



+ Clôture CL 22/Type 22
(voir p.130)



Coloris blanc

CG 79

PVC Blanc ou plaxé chêne doré

Barreadage horizontal
130 x 28 mm

Forme droite uniquement



Ces lames sont assemblées en trompe-l'œil. Elles semblent jointives et préservent l'intimité, pourtant elles laissent passer le vent au travers d'un mince espace. Elles sont adaptées aux zones ventées.

+ Clôture CL 20/Type 20
(voir p.132)

DIMENSIONS MAXIMALES > Battant : 4500 x 2000 mm / Coulissant : 4500 x 2000 mm

Pour toutes les caractéristiques, se référer p.16 et 17.

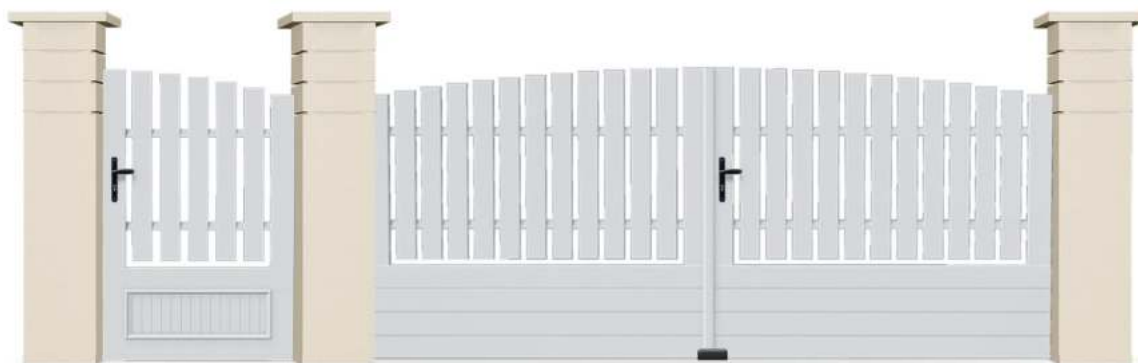

Coloris blanc - Forme bombée

CG 09

PVC Blanc ou plaxé chêne doré

Barreaudage 100 x 20 mm

Bas plein par lames 120 x 28 mm
ou cassettes de soubassement
droites, pas de 50 mm

+ Clôture CL 03 D / Type 06 D
(voir p.137)

Forme standard 

Formes disponibles



Coloris blanc

Forme standard 

Formes disponibles 

CG 13

PVC Blanc
ou plaxé chêne doré

Barreaudage 100 x 20 mm

Bas plein par lames
120 x 28 mm ou cassettes
de soubassement droites,
pas de 50 mm

+ Clôture CL 03 D /
Type 06 D (voir p.137)

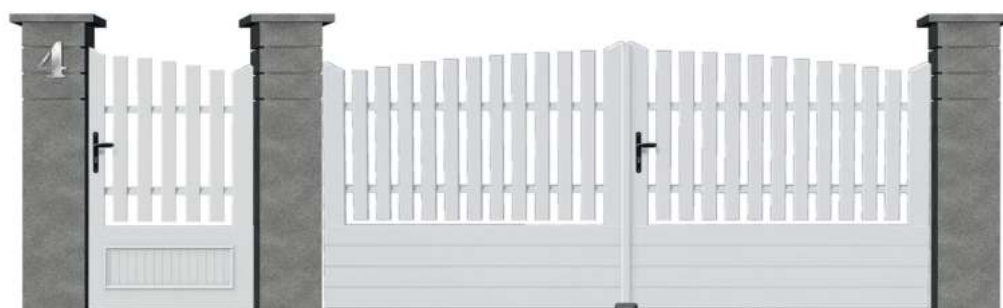

Coloris blanc

Forme standard 

Formes disponibles 

CG 10

PVC Blanc
ou plaxé chêne doré

Barreaudage 80 x 28 mm

Bas plein par lames
120 x 28 mm ou cassettes
de soubassement droites,
pas de 50 mm

+ Clôture CL 03 E /
Type 06 E (voir p.137)

DIMENSIONS MAXIMALES > Battant : 4500 x 2000 mm / Coulissant : 4500 x 2000 mm

Pour toutes les caractéristiques, se référer p.16 et 17.

Tous nos portails possèdent un portillon coordonné



Coloris plaxé chêne doré

. CG 12

PVC Blanc ou plaxé chêne doré

Barreaudage 100 x 20 mm

Cassettes de soubassement droites 300 x 24 mm, pas de 50 mm

Forme standard 

Formes disponibles (avec plus value)



+ Clôture CL 08 B / Type 01 B (voir p.128)



Coloris blanc

Forme standard 

Formes disponibles (avec plus value)



. CG 20

PVC Blanc ou plaxé chêne doré

Barreaudage 70 x 20 mm

Cassettes de soubassement droites, pas de 50 mm

+ Clôtures CL 06 / Type 04 B et CL 08 D / Type 01 D (voir p.136 et 128)



Coloris blanc

Forme standard 

Formes disponibles (avec plus value)



. CG 16

PVC Blanc ou plaxé chêne doré

Barreaudage 70 x 20 mm

Cassettes de soubassement droites, pas de 50 mm

+ Clôture CL 08 D / Type 01 D (voir p.128)

DIMENSIONS MAXIMALES > Battant : 4500 x 2000 mm / Coulissant : 4500 x 2000 mm

Gamme Résidence PVC

Les pleins

Tous nos portails possèdent un portillon coordonné



Coloris blanc - Forme bombée

. CG 06

PVC Blanc ou plaxé chêne doré

Remplissage pas de 50 mm ou 150 mm

+ Clôture CL 06 / Type 04 (voir p.136)

Forme standard 

Formes disponibles (avec plus value)



Forme droite



Coloris blanc

. CG 07

PVC Blanc ou plaxé chêne doré

Remplissage fougère, pas de 50 mm ou 150 mm

+ Clôture CL 06 / Type 04 (voir p.136)

Les lames en implantation fougère apportent une esthétique particulière à votre portail.

DIMENSIONS MAXIMALES > Battant : 4500 x 2000 mm / Coulissant : 4500 x 2000 mm

Pour toutes les caractéristiques, se référer p.16 et 17.



Coloris blanc

CG 23

PVC Blanc

Remplissage vertical par lames jointives
160 x 28 mm, 120 x 28 mm et 80 x 28 mm

Disponible uniquement en largeur
3000 mm ou 3500 mm pour portail et
1000 mm pour portillon hauteur jusqu'à
2000 mm

Forme droite uniquement

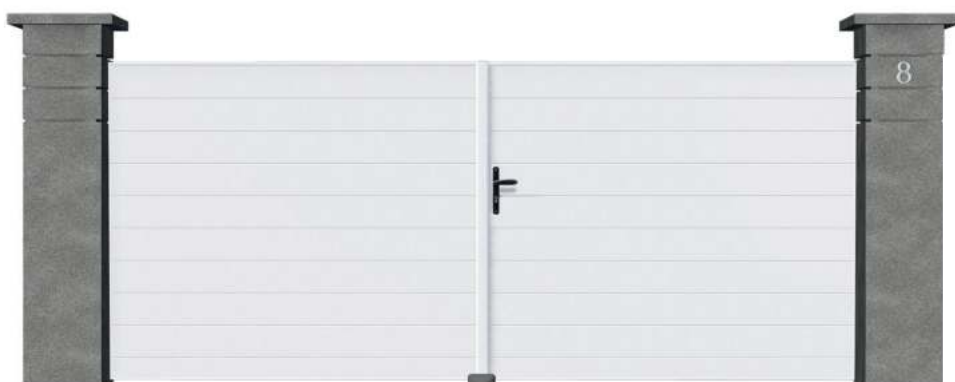

Coloris blanc

CG 05

PVC Blanc
 ou plaxé chêne doré

Remplissage horizontal
 pas de **150 mm**

Forme droite uniquement

+ Clôture CL 17 A / Type 17 A
 (voir p.135)

DIMENSIONS MAXIMALES > Battant : 4500 x 2000 mm / Coulissant : 4500 x 2000 mm

Pour toutes les caractéristiques, se référer p.16 et 17.

Gamme Résidence PVC

Cadre inox soudé intégré
Les ajourés et semi-ajourés



MOTORISABLE
(voir p.146)

Nos modèles sont disponibles en :



Battant

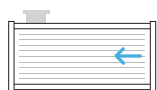

Coulissant



Oppos'home

10 ANS
GARANTIE
FABRICATION

7 ANS
GARANTIE
PVC PLAXÉ



Coloris blanc

Forme standard



Formes disponibles (avec plus value)



CD 19

PVC Blanc ou plaxé chêne doré

Remplissage vertical
100 x 20 mm

+ Clôture CL 08 B / Type 01 B
(voir p.128)

DIMENSIONS MAXIMALES > Battant : 4500 x 2000 mm / Coulissant : 4500 x 2000 mm

Pour toutes les caractéristiques, se référer p.16 et 17.



Coloris blanc

Forme standard  Formes disponibles (avec plus value) 

CD 15

PVC Blanc ou plaxé chêne doré

Barreaudage 100 x 20 mm

Cassettes de soubassement droites, pas de 50 mm ou 150 mm

La poignée, la plaque de propreté plus profilées sont fournies à l'achat du portail en noir ou en blanc.



+ Clôture CL 08 B / Type 01 B (voir p.128)



Coloris plaxé chêne doré

Forme standard  Formes disponibles (avec plus value) 

CD 08

PVC Blanc ou plaxé chêne doré

Remplissage vertical 100 x 20 mm

+ Clôture CL 08 B / Type 01 B (voir p.128)

Tous nos portails possèdent un portillon coordonné



Coloris blanc

CD 64

PVC Blanc ou plaxé chêne doré

Barreaudage vertical 70 x 20 mm

Remplissage droit, pas de 50 mm

Forme droite uniquement

+ Clôture CL 08 D / Type 01 D (voir p.128)

DIMENSIONS MAXIMALES > Battant : 4500 x 2000 mm / Coulissant : 4500 x 2000 mm

Pour toutes les caractéristiques, se référer p.16 et 17.



Coloris blanc

Forme standard



Formes disponibles (avec plus value)



. CD 16

PVC Blanc ou plaxé chêne doré

Barreaudage 70 x 20 mm

Remplissage droit, pas de 50 mm

+ Clôture CL 08 D / Type 01 D
(voir p.128)

Optez pour un profil de réception sur toute la hauteur de votre portail coulissant pour cacher jeu et jour.



Coloris blanc

. CD 67

PVC Blanc ou plaxé chêne doré

Barreaudage horizontal 70 x 20 mm

Remplissage horizontal,
pas de 150 mm ou 50 mm

Forme droite uniquement

+ Clôture CL 17 D / Type 17 D
(voir p.135)

DIMENSIONS MAXIMALES > Battant : 4500 x 2000 mm / Coulissant : 4500 x 2000 mm

Pour toutes les caractéristiques, se référer p.16 et 17.



Coloris plaxé Chêne doré

. CD 20

PVC Blanc ou plaxé chêne doré

Barreaudage 70 x 20 mm

Remplissage droit, pas de 150 mm
ou 50 mm+ Clôture CL 08 B / Type 01 B
(voir p.128)

Tous nos portails
possèdent un portillon
coordonné



Coloris blanc

. CI 62

PVC Blanc ou plaxé chêne doré

Barreaudage horizontal plat
70 x 20 mm

Remplissage droit pas de 50 mm

Forme droite uniquement

Chez DC, nous proposons plusieurs gammes de portails. Le plus résistant est sans nul doute le cadre inox soudé intégré. Le fait que les 4 côtés du cadre soient soudés en fait une structure résistante, il est entièrement intégré dans un étui PVC. Il est donc parfaitement invisible aussi bien de l'extérieur qu'à l'intérieur de votre jardin. Le cadre n'est plus en contact avec les éléments extérieurs qui pourraient l'altérer et offre une tenue exceptionnelle à votre portail quelle que soit son envergure ou son système d'ouverture.



DIMENSIONS MAXIMALES > Battant : 4500 x 2000 mm / Coulissant : 4500 x 2000 mm

Pour toutes les caractéristiques, se référer p.16 et 17.



Coloris plaxé chêne doré

. CI 67

PVC Blanc ou plaxé chêne doré

Barreaudage 70 x 20 mm

Remplissage droit, pas de 50 mm

Forme droite uniquement

+ Clôture CL 06 / Type 04
(voir p.136)

Gamme Résidence PVC

Cadre inox soudé intégré
Les pleins

*Grandes dimensions
possibles*



Coloris blanc

. CD 14

PVC Blanc ou plaxé chêne doré

Remplissage (par défaut)
vertical ou horizontal ou fougère
pas de 50 mm ou 150 mm

Forme standard 

Formes disponibles (avec plus value)



+ Clôture CL 06 / Type 04
(voir p.136)

DIMENSIONS MAXIMALES > Battant : 4500 x 2000 mm / Coulissant : 4500 x 2000 mm

Pour toutes les caractéristiques, se référer p.16 et 17.

Choisissez un profil cache-gâche et un cache-jeu qui sauront obstruer le moindre espace



Coloris blanc

· CD 18

PVC Blanc ou plaxé chêne doré

Remplissage fougère, horizontal ou vertical, pas de 50 mm ou 150 mm

Forme standard 

Formes disponibles (avec plus value)



+ Clôture CL 17 D / Type 17 D
(voir p.135)

Tous nos portails possèdent un portillon coordonné



Coloris blanc

· CI 60

PVC Blanc

Barreaudage 100 x 20 mm
Hélice

Remplissage droit, pas de 50 mm

Forme droite uniquement



Forme Hélice

+ Clôture CL 13 C / Type 03 C
(voir p.133)

DIMENSIONS MAXIMALES > Battant : 4500 x 2000 mm / Coulissant : 4500 x 2000 mm

Pour toutes les caractéristiques, se référer p.16 et 17.

Gamme Résidence PVC

Cadre inox soudé intégré Les personnalisables



Coloris blanc - Tôle décor Oblong en quinconce

. CD 76

PVC Blanc ou plaxé chêne doré

Remplissage horizontal, pas de **150 mm**
ou **50 mm**

Remplissage tôle décorative horizontale

Forme droite uniquement

+ Clôture CL 17 D / Type 17 D
(voir p.135)

*Tous nos portails
possèdent un portillon
coordonné*

. Triton CI 71

PVC Blanc

Remplissage fougère,
pas de **50 mm**

Tôle décorative au choix

+ Clôture CL 06 / Type 04
remplissage fougère
(voir p.136)



Coloris blanc - Tôle décor Pixels RAL 5024 FT

Forme standard

Formes disponibles (avec plus value)



DIMENSIONS MAXIMALES > Battant : 4500 x 2000 mm / Coulissant : 4500 x 2000 mm

Pour toutes les caractéristiques, se référer p.16 et 17.



Coloris blanc - Tôle décor Olea RAL 7016 FT

. CI 73

PVC Blanc

Remplissage droit, pas de **50 mm**Soubassement lames **100 x 24 mm** Hélice

Tôle décorative au choix

Forme droite uniquement



**+ Clôtures CL 13 C / Type 03 C
ou CL 09 / Type 09**
(voir p.133 et 134)

Nous vous proposons 34 motifs de découpe laser et bien plus encore car nous pouvons intégrer une découpe qui sortirait de votre imagination. La bicoloration est la bonne formule pour un portail unique. La découpe laser peut être laquée d'un coloris différent du portail. C'est aussi ça le sur-mesure !



Coloris blanc - Tôle décor Carré en ligne

. CD 78

PVC Blanc ou plaxé chêne doré

Remplissage horizontal, pas de **150 mm**
ou **50 mm**

Remplissage tôle décorative verticale

Forme droite uniquement

+ Clôture CL 17 D / Type 17 D
(voir p.135)

DIMENSIONS MAXIMALES > Battant : 4500 x 2000 mm / Coulissant : 4500 x 2000 mm

Pour toutes les caractéristiques, se référer p.16 et 17.

Gamme Standard PVC

Cadre alu vissé
apparent

10 ANS
GARANTIE
FABRICATION



Coloris blanc

. CA 03

PVC Blanc uniquement

Cadre alu thermolaqué Blanc **40 x 40 mm**

Barreaudage vertical **120 x 28 mm**

Forme droite uniquement

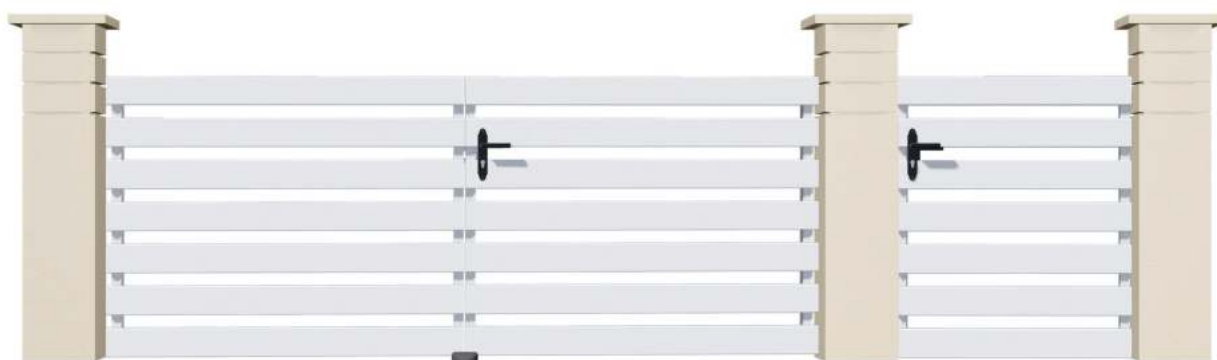

Coloris blanc

. CA 69

PVC Blanc uniquement

Cadre alu thermolaqué Blanc **40 x 40 mm**

Barreaudage horizontal **120 x 28 mm**

DIMENSIONS MAXIMALES > Battant : 3000 x 1200 mm ou 3500 x 2000 mm / Portillon : 1000 x 1200 mm

Cette gamme ne permet pas de personnalisation ni de sur-mesure.

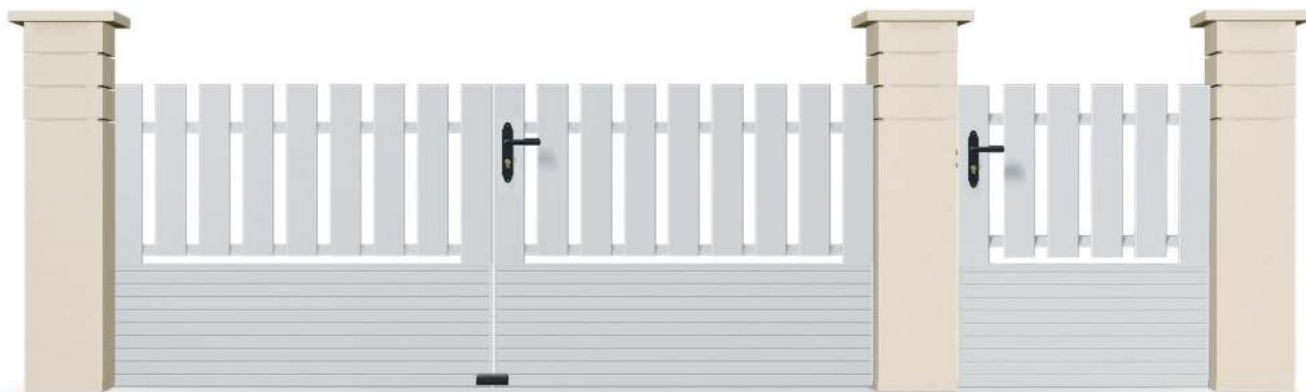

Coloris blanc

CA 10

PVC Blanc uniquement

Cadre alu thermolaqué Blanc 40 x 40 mm

Barreaudage vertical 120 x 28 mm

Soubassement plein par lames horizontales 300 x 24 mm



Coloris blanc

CA 06

PVC Blanc uniquement

Cadre alu thermolaqué

Remplissage vertical 300 x 24 mm

U périphériques

DIMENSIONS MAXIMALES > Battant : 3000 x 1200 mm ou 3500 x 2000 mm / Portillon : 1000 x 1200 mm

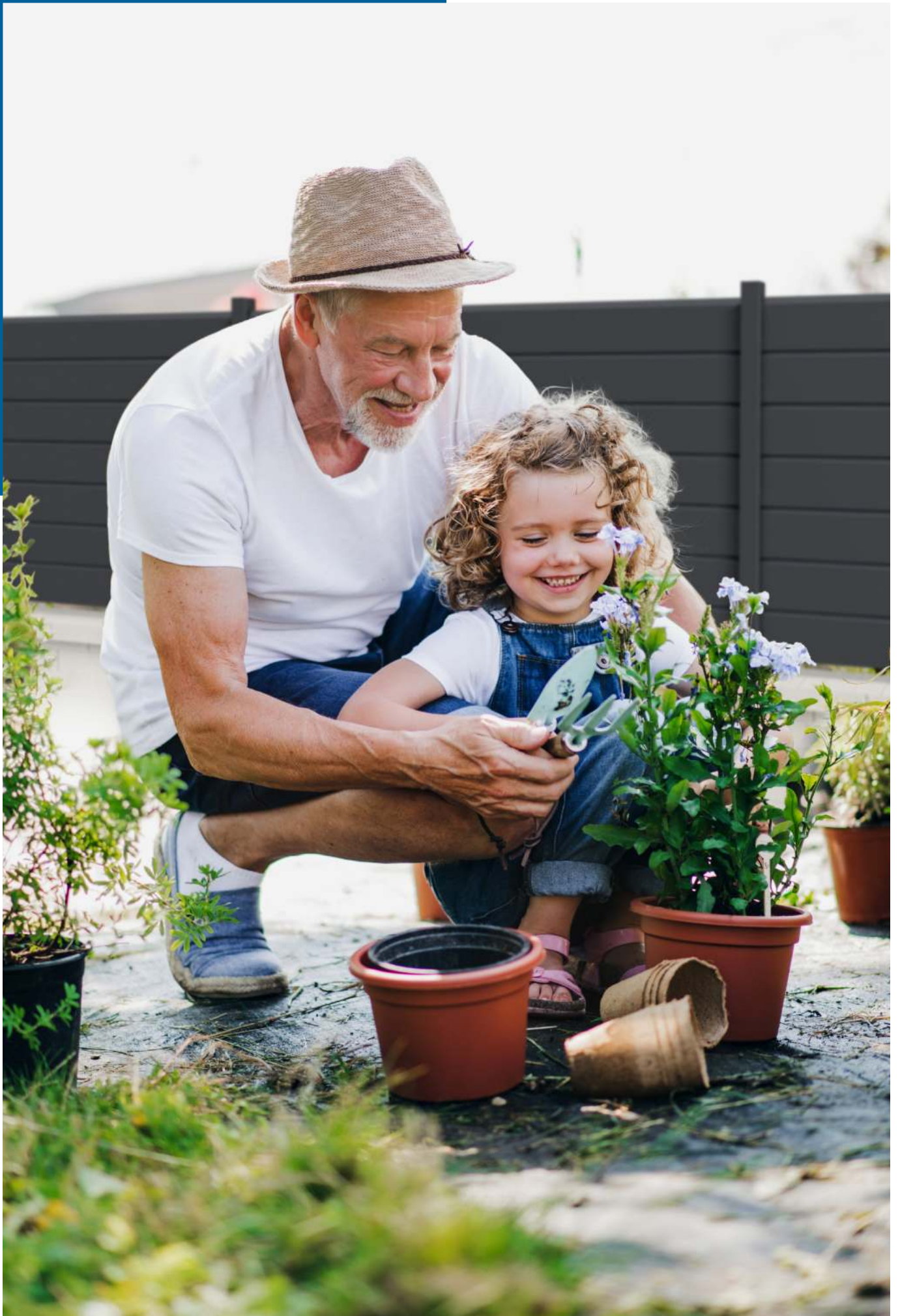

CLÔTURES ALUMINIUM



Bien définir
votre projet
p.14

Gamme Pavillon

LES AJOURÉES
ET SEMI-AJOURÉES

100



LES TROMPE-L'ŒIL
LES PLEINES

105

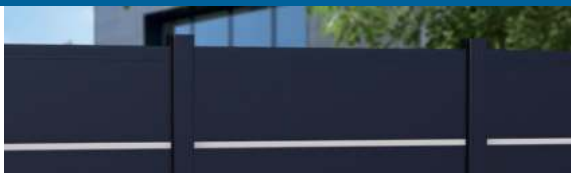

LES PERSONNALISABLES

110



Gamme Résidence

DESIGN CONTEMPORAIN

118



DESIGN CLASSIQUE

119



Solution modulable

CLÔTURE PAM

121



Nuancier
p.16

Les accessoires p.157

Clôtures Aluminium



CL CT 33 type pleine - coloris RAL 9007 FT

20 ANS
GARANTIE

FABRICATION
& THERMO-
LAQUAGE



La légèreté et la robustesse de l'aluminium alliées à notre savoir-faire nous permettent d'élaborer et de concevoir des profilés personnalisés.

Notre gamme de clôtures vous offre beaucoup de possibilités, de designs, finitions et couleurs.

Parce que pour nous, il est important que nos produits soient en harmonie avec votre maison et votre style de vie.



Esthétique

Lignes contemporaines
100% personnalisable



En Aluminium

Durable, robuste
& recyclable



Degré d'intimité

Large choix

21

COLORIS
AU CHOIX
(voir p.16)

34

DÉCORS
TÔLÉS
(voir p.17)

**Design
coordonnés**

Parce que chacun mérite d'aménager son extérieur, selon ses goûts, ses envies et son budget, nous vous proposons 2 niveaux de gamme et 1 solution innovante :

Gamme Pavillon

Gamme Résidence

Solution modulable



Gamme Pavillon Aluminium

Les ajourées et semi-ajourées

20 ANS
GARANTIE

FABRICATION
& THERMO-
LAQUAGE

Nouveauté
20
24



Coloris RAL 7006 FT - avec poteau 80 x 80 mm
Dimensions maxi. entre poteaux : 2000 mm pour poteaux de 80 x 80 mm, 1500 mm pour poteaux de 70 x 70 mm

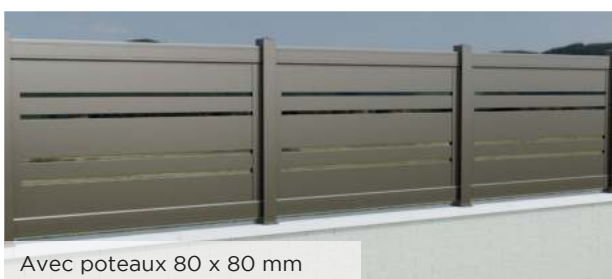

Avec poteaux 80 x 80 mm

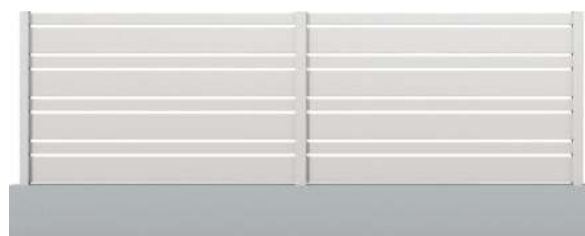

Avec poteaux 70 x 70 mm

. CL CT 37

Traverses hautes et basses
95 x 35 mm

Barreaudage vertical ou horizontal
180 x 20 mm et 80 x 20 mm

Poteaux mortaisés **80 x 80 mm**,
traverses **95 x 35 mm**,
lames horizontales ou verticales
Hauteur sur-mesure

Poteaux rainurés **70 x 70 mm**,
lames horizontales
Hauteur posée, selon le nombre de
lames, espacement fixe de 20 mm

Forme droite uniquement



Coloris RAL 8019 FT - Dimensions maxi entre poteaux : 2000 mm

. CL CT 01

Lisses horizontales **95 x 35 mm**

Poteaux mortaisés **80 x 80 mm**

Forme droite uniquement

+ Existe en CL CT 01 XL
Traverses de 110 x 42 mm



Coloris RAL 7016 FT - avec poteaux 70 x 70 mm



Coloris RAL 9016 - avec poteaux 80 x 80 mm



Coloris RAL 7016 FT - avec poteaux 80 x 80 mm
Dimensions maxi. entre poteaux : 2000 mm pour poteaux de 80 x 80 mm,
1500 mm pour poteaux de 70 x 70 mm

CL CT 36

Barreaudage avec lames mixtes :
180 x 20 mm, 80 x 20 mm, 20 x 20 mm

Poteaux mortaisés **80 x 80 mm**,
traverses **95 x 35 mm**,
lames horizontales ou verticales
Hauteur sur-mesure

Poteaux rainurés **70 x 70 mm**,
lames horizontales
Hauteur posée, selon le nombre de lames,
espacement fixe de 20 mm

Forme droite uniquement

+ Existe en CL CT 36 XL
Traverses de 110 x 42 mm

Nous nous réservons le droit de modifier la répartition des lames selon les contraintes techniques



Coloris RAL 3004 FT - Dimensions maxi entre poteaux : 2000 mm



CL CT 22

Traverses hautes et basses
40 x 40 mm

Barreaudage vertical **80 x 20 mm**

Poteaux mortaisés **80 x 80 mm**

Forme droite uniquement



Coloris RAL 7016 FT - Dimensions maxi entre poteaux : 2000 mm

CL CT 04

Traverses **60 x 20 mm**

Barreaudage vertical
80 x 20 mm en applique

Embouts composite noir en standard
ou alu laqué en option

Poteaux mortaisés **80 x 80 mm**

Forme standard



Formes disponibles (avec plus value)



Nouveauté
**20
24**



Coloris RAL 7016 FT

. CL CT 08 C

Traverses hautes et basses **95 x 35 mm**

Barreaudage vertical **40 x 20 mm**

Poteaux mortaisés **80 x 80 mm**

Forme droite uniquement

**+ Existe en CL CT 08 C XL
Traverses de 110 x 42 mm**



Coloris RAL 3004 FT - Dimensions maxi entre poteaux : 2000 mm

. CL CT 08 A

Traverses hautes et basses **95 x 35 mm**

Barreaudage vertical **80 x 20 mm**

Poteaux mortaisés **80 x 80 mm**

Forme droite uniquement

**+ Existe en CL CT 08 A XL
Traverses de 110 x 42 mm**



Coloris RAL 7009 FT - Dimensions maxi entre poteaux : 2000 mm

. CL CT 08 B

Traverses hautes et basses **95 x 35 mm**

Barreaudage vertical **180 x 20 mm**

Poteaux mortaisés **80 x 80 mm**

Forme droite uniquement

**+ Existe en CL CT 08 B XL
Traverses de 110 x 42 mm**

Nouveauté
**20
24**



Coloris RAL 7009 FT - Dimensions maxi entre poteaux : 2000 mm

. CL CT 24 C

Lisses horizontales **40 x 20 mm**

Poteaux rainurés **70 x 70 mm**

Forme droite uniquement



Coloris RAL 1015 - Dimensions maxi entre poteaux : 2000 mm



. CL CT 24 A

Lisses horizontales **80 x 20 mm**

Poteaux mortaisés **80 x 80 mm**
ou poteaux rainurés **70 x 70 mm**

Forme droite uniquement



Coloris RAL 7016 FT - Dimensions maxi entre poteaux : 2000 mm

. CL CT 24 B

Lisses horizontales **180 x 20 mm**

Poteaux mortaisés **80 x 80 mm**
ou poteaux rainurés **70 x 70 mm**

Forme droite uniquement

Gamme Pavillon Aluminium

Les trompe-l'œil



Coloris RAL 7035 FT - Dimensions maxi entre poteaux : 2000 mm

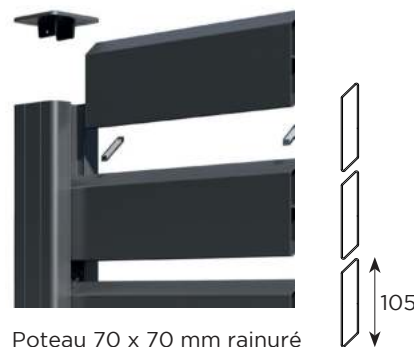

Poteau 70 x 70 mm rainuré

• CL CT 25 A

Lames horizontales **105 x 20 mm**

Poteaux rainurés **70 x 70 mm**

Forme droite uniquement



Coloris RAL 7039 FT - Dimensions maxi entre poteaux : 2000 mm

• CL CT 25 B

Lames horizontales **195 x 20 mm**

Poteaux rainurés **70 x 70 mm**

Forme droite uniquement

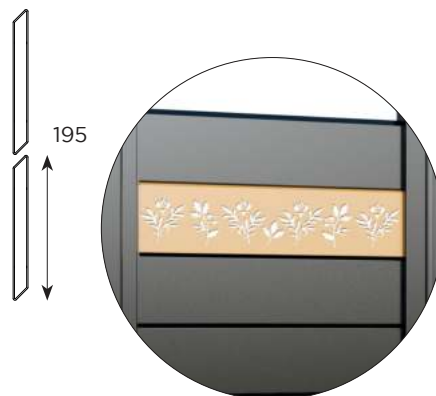

Pour apporter une alternative à la lame alu, optez pour l'intégration d'une tôle découpée : elle s'adapte parfaitement aux lames biaisées de ce modèle pour plus de fantaisie. Pose facile.



Coloris RAL 5024 FT - Dimensions maxi entre poteaux : 2000 mm



CL CT 09

Lames horizontales persiennées
80 x 20 mm

Poteaux mortaisés **80 x 80 mm**

Forme droite uniquement



Coloris RAL 1015 - Dimensions maxi entre poteaux : 2000 mm

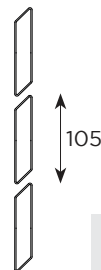

CL CT 26 A

Lames horizontales trapézoïdales

Traverses **95 x 35 mm**

Poteaux mortaisés **80 x 80 mm**

Remplissage **105 x 20 mm**

Forme droite uniquement

**+ Existe en CL CT 26 A XL
Traverses de 110 x 42 mm**



Coloris RAL 5024 FT - Dimensions maxi entre poteaux :
2000 mm si hauteur < 1200 mm, 1500 mm si hauteur > 1200 mm

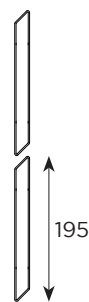

CL CT 26 B

Traverses **95 x 35 mm**

Poteaux mortaisés **80 x 80 mm**

Remplissage **195 x 20 mm**

Forme droite uniquement

**+ Existe en CL CT 26 B XL
Traverses de 110 x 42 mm**

Gamme Pavillon Aluminium

Les pleines



Poteau 70 x 70 mm rainuré
avec lames horizontales uniquement

. CL CT 07

Remplissage vertical ou horizontal
ou fougères en option
130 x 20 mm

Poteaux mortaisés **80 x 80 mm**
traverses **95 x 35 mm**
ou poteaux rainurés **70 x 70 mm**
U **25 x 25 mm** périphérique

Forme droite uniquement

+ Existe en CL CT 07 XL
Traverses de 110 x 42 mm



Poteau 70 x 70 mm rainuré

. CL CT 14

Traverses **95 x 35 mm**

Remplissage panneaux sandwich lisse
horizontaux **20 mm** + profil **50 mm** 9006 FT

Poteaux mortaisés **80 x 80 mm**
traverses **95 x 35 mm**
ou poteaux rainurés **70 x 70 mm**
U **25 x 25 mm** périphérique

Forme droite uniquement

+ Existe en CL CT 14 XL
Traverses de 110 x 42 mm



Coloris RAL 5003 FT - Dimensions maxi entre poteaux :
2000 mm si hauteur < 1200 mm, 1500 mm si hauteur > 1200 mm

CL CT 21

Remplissage horizontal **290 x 20 mm**

Poteaux mortaisés **80 x 80 mm**
traverses **95 x 35 mm**
ou poteaux rainurés **70 x 70 mm**
U **25 x 25 mm** périphérique

Forme droite uniquement



Poteau 70 x 70 mm rainuré



Coloris RAL 3004 FT - Dimensions maxi entre poteaux : 2000 mm

CL CT 20

Traverses **95 x 35 mm**

Trame **> 1000 mm**
Profil central **50 mm**

Remplissage persienné horizontal sans
ajours direct **100 x 8 mm**

Poteaux mortaisés **80 x 80 mm**

Forme droite uniquement



Coloris RAL 7037 FT - Dimensions maxi entre poteaux :
2000 mm si hauteur < 1200 mm, 1500 mm si hauteur > 1200 mm

CL CT 33

Remplissage horizontal **200 x 20 mm**

Poteaux mortaisés **80 x 80 mm**
traverses **95 x 35 mm**
ou poteaux rainurés **70 x 70 mm**
U **25 x 25 mm** périphérique

Forme droite uniquement



Poteau 70 x 70 mm rainuré



Coloris RAL 1015 - Dimensions maxi entre poteaux : 1500 mm

CL CT 23

Traverses **40 x 40 mm**

Remplissage vertical **130 x 20 mm**

Poteaux mortaisés **80 x 80 mm**

Forme droite uniquement

Gamme Pavillon Aluminium

Les personnalisables



Coloris RAL 7039 FT - Dimensions maxi entre poteaux :
1800 mm si hauteur < 1200 mm, 1360 mm si hauteur > 1300 mm

CL CT 34

Remplissage tôle décorative 3 plis

Poteaux rainurés **70 x 70 mm** par défaut

Forme droite uniquement

Retrouvez tous nos motifs tôle en page 17.



Coloris RAL 7035 - poteaux 70 x 70 mm avec cache-platine
Dimensions maxi entre poteaux : 2000 mm



Poteau
80 x 80 mm
mortaisé

CL CT 27

Remplissage tôle décorative (par défaut)

Poteaux mortaisés **80 x 80 mm**
traverses hautes et basses **95 x 35 mm**
ou poteaux rainurés **70 x 70 mm**
U **25 x 25 mm** périphérique

Forme droite uniquement

+ Existe en CL CT 27 XL
Traverses de 110 x 42 mm



Coloris RAL 8019 FT - Dimensions maxi entre poteaux : 2000 mm



Coloris RAL 7016 FT



À coordonner
avec les portails
CT67 et CT67T
voir p.43

• CL CT 15

Traverse haute et basse **95 x 35 mm**

Remplissage horizontal **130 x 20 mm**
en standard ou **200 x 20 mm**
ou **290 x 20 mm** en option

Barreaudage horizontal **80 x 20 mm**
ou tôle décorative

Poteaux mortaisés **80 x 80 mm**

Forme droite uniquement

+ Existe en CL CT 15 XL
Traverses de **110 x 42 mm**

7
configurations
tôle



Poteau
70 x 70 mm
rainuré

• CL CT 18

Remplissage par lames horizontales
130 x 20 mm en standard ou **200 x 20 mm**
ou **290 x 20 mm** en option
et profils **20 x 20 mm** RAL 9006 FT
(par défaut)

Poteaux mortaisés **80 x 80 mm**
traverses hautes et basses **95 x 35 mm**

Poteaux rainurés **70 x 70 mm**
U **25 x 25 mm** périphérique

Forme droite uniquement

+ Existe en CL CT 18 XL
Traverses de **110 x 42 mm**



Coloris RAL 7016 FT - Dimensions maxi entre poteaux :
2000 mm si hauteur < 1200 mm, 1500 mm si hauteur > 1200 mm

Gamme Pavillon Aluminium

Pose simplifiée
grâce aux poteaux rainurés

3
hauteurs de lames

12
configurations

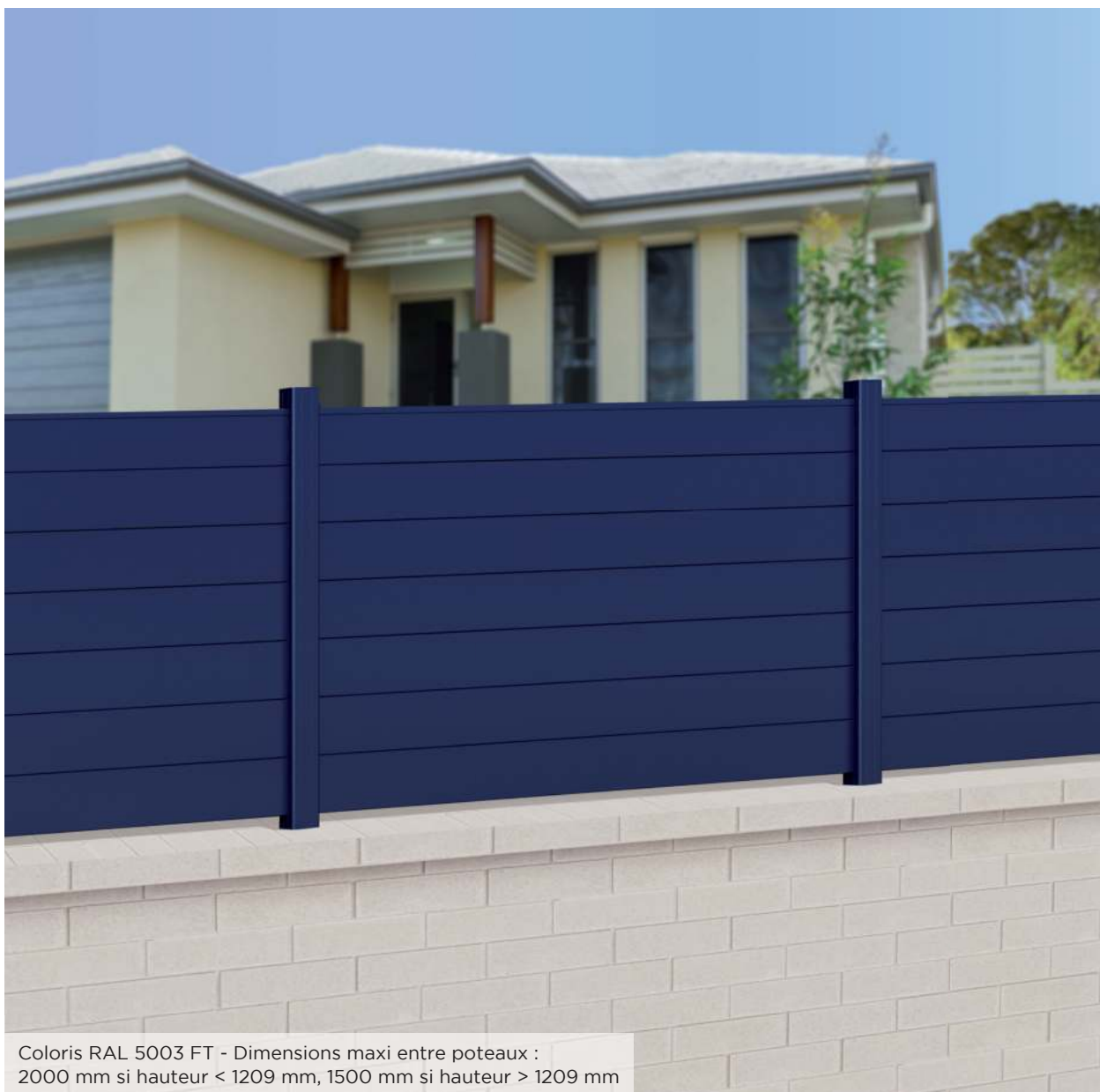

Coloris RAL 5003 FT - Dimensions maxi entre poteaux :
2000 mm si hauteur < 1209 mm, 1500 mm si hauteur > 1209 mm

• CL CT 31 A

Remplissage par lames horizontales **130 x 20 mm**

Clip de finition poteau

Poteaux rainurés **70 x 70 mm**

Forme droite uniquement



Coloris RAL 7006 FT - Tôle décor Hylas RAL 7006 FT

34

modèles
de tôles
voir p.17

. CL CT 31 B

Remplissage par lames horizontales
130 x 20 mm

Tôle décorative **de 250 mm**

Hauteur en fonction
du nombre de lames



Coloris RAL 9016

. CL CT 31 C

Remplissage par lames horizontales
130 x 20 mm

Profil intercalaire **de 20 mm**
RAL 9006 FT (par défaut)
ou RAL standard

Hauteur en fonction
du nombre de lames



Coloris RAL 7016 FT - Tôle décor Hylas RAL 9016

34

modèles
de tôles
voir p.17

. CL CT 31 D

Remplissage par lames horizontales
130 x 20 mm

Profil intercalaire **de 20 mm**
RAL 9006 FT (par défaut)
ou RAL standard

Tôle décorative **de 250 mm**

Hauteur en fonction
du nombre de lames



Coloris RAL 7016 FT - Dimensions maxi entre poteaux :
2000 mm si hauteur < 1239 mm, 1500 mm si hauteur > 1239 mm

CL CT 32 A

Remplissage par lames horizontales
200 x 20 mm

Hauteur en fonction
du nombre de lames

Clip de finition poteaux

Poteaux rainurés **70 x 70 mm**

Forme droite uniquement



Coloris RAL 9016 - Tôle décor Hylas RAL 9006 FT

34
modèles
de tôles
voir p.17

CL CT 32 B

Remplissage par lames horizontales
200 x 20 mm

Tôle décorative **de 250 mm**

Hauteur en fonction
du nombre de lames

Clip de finition

Forme droite uniquement

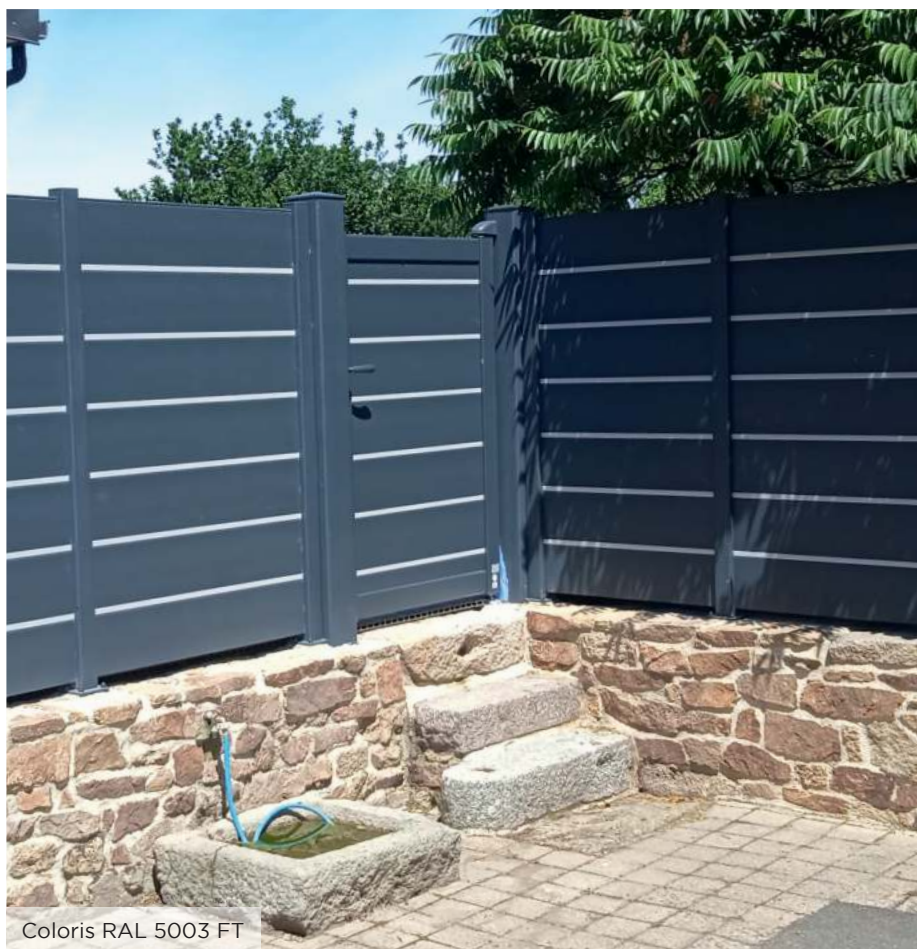

Coloris RAL 5003 FT

. CL CT 32 C

Remplissage par lames horizontales **200 x 20 mm**Profil intercalaire **de 20 mm**
RAL 9006 FT (par défaut)
ou RAL standard

Clip de finition

Forme droite uniquement

Coloris RAL 7009 FT - Tôle décor Hylas RAL 7022 FT
- Profil intercalaire RAL 7022 FT**34**
modèles
de tôles
voir p.17

. CL CT 32 D

Remplissage par lames horizontales
200 x 20 mmProfil intercalaire **de 20 mm**
RAL 9006 FT (par défaut)
ou RAL standardTôle décorative **de 250 mm**

Forme droite uniquement



Coloris RAL 7037 FT présentée avec cache-platine
Dimensions maxi entre poteaux :
1200 mm si hauteur < 1199 mm, 1500 mm si hauteur > 1199 mm

CL CT 30 A

Remplissage par lames horizontales **290 x 20 mm**

Clip de finition poteau

Poteaux rainurés **70 x 70 mm**

Forme droite uniquement



Cache-platine
pour poteaux 70 x 70 mm
ou 80 x 80 mm



Coloris RAL 5003 FT - Tôle décor Hylas RAL 5003 FT

34

modèles
de tôles
voir p.17

. CL CT 30 B

Remplissage par lames horizontales
290 x 20 mm

Tôle décorative **de 250 mm**

Hauteur en fonction
du nombre de lames

Forme droite uniquement



Coloris RAL 9005 FT

. CL CT 30 C

Remplissage par lames horizontales
290 x 20 mm

Profil intercalaire **de 20 mm** RAL 9006 FT
(par défaut) ou RAL standard

Hauteur en fonction
du nombre de lames

Forme droite uniquement



Coloris RAL 7039 FT - Tôle décor Hylas RAL 7039 FT
- Profil intercalaire RAL 9006 FT

34

modèles
de tôles
voir p.17

. CL CT 30 D

Remplissage par lames horizontales
290 x 20 mm

Tôle décorative **de 250 mm**

Profil intercalaire **de 20 mm** RAL 9006 FT
(par défaut) ou RAL standard

Clip de finition poteau

Hauteur en fonction
du nombre de lames

Forme droite uniquement

Gamme Résidence Aluminium

Le design contemporain



Coloris RAL 7016 FT - Dimensions maxi entre poteaux : 2000 mm

. CL CT 29

Traverse **40 x 40 mm**

Barreadage vertical en applique
par tubes **Ø 20**
+ embouts composite noir

Poteaux mortaisés **80 x 80 mm**



Coloris RAL 9005 FT - Dimensions maxi entre poteaux : 2000 mm

. CL CT 28 A

Traverse basse **110 x 42 mm**

Traverse applique **80 x 20 mm**

Remplissage tôle décorative
avec découpe laser

Poteaux mortaisés **80 x 80 mm**



2^e version : CL CT 28 B

Gamme Résidence Aluminium

Le design classique



Coloris RAL 8019 FT - sans anneaux

Tôle droite ou festonnée en option. Hauteur ajustable sur demande.

. CL CS 01

Profils et traverses section **40 x 40 mm**

Barreaudage tubes **Ø 20**

Poteaux mortaisés **60 x 40 mm** ou **80 x 80 mm**



Coloris RAL 5003 FT - anneaux bas

Tôle droite ou festonnée en option. Hauteur ajustable sur demande.

. CL CS 02

Profils et traverses section **40 x 40 mm**

Barreaudage tubes **Ø 20** et anneaux **Ø 100 mm**

Poteaux mortaisés **60 x 40 mm** ou **80 x 80 mm**



Coloris RAL 3004 FT - anneaux haut

Tôle droite ou festonnée en option. Hauteur ajustable sur demande.

CL CS 03

Profils et traverses section **40 x 40 mm**

Barreaudage tubes \varnothing 20 et anneaux \varnothing 100 mm

Poteaux mortaisés **60 x 40 mm** ou **80 x 80 mm**



Coloris RAL 7016 FT - anneaux haut et bas

Dimensions maxi entre poteaux : 1500 mm pour poteaux 60 x 40 mm, 2000 mm pour poteaux 80 x 80 mm

Tôle droite ou festonnée en option. Hauteur ajustable sur demande.

CL CS 04

Profils et traverses section **40 x 40 mm**

Barreaudage tubes \varnothing 20 et anneaux \varnothing 100 mm

Poteaux mortaisés **60 x 40 mm** ou **80 x 80 mm**

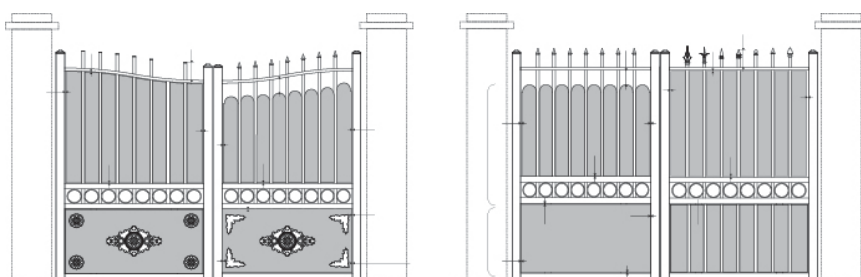

Le remplissage en festonnage s'arrête à 100 mm de la traverse haute, alors que le remplissage droit monte jusqu'à 5 mm de la traverse haute en forme droite.

Clôture en kit Pam'

Combinez différents matériaux et personnalisez votre clôture.

Nouveauté
**20
24**



Cette clôture simple et polyvalente, autorise un vaste choix de solutions esthétiques.

Souplesse pour vos réalisations, que ce soit hors sol ou sur muret, la lame et le poteau vous laissent la liberté de les ajuster selon vos besoins.

- La lame trapézoïdale de 160 x 28 mm pour un effet simplement ajouré ou totalement plein.
- Le poteau rainuré (rainure de 29 mm), vous permet de varier les remplissages et composer vos trames de clôture au gré de vos envies.
- Vaste choix décoratif : soubassement béton, lame bois, lame aluminium ou PVC.
- Embout et platine laqués.



Vous pouvez opter pour une tôle à motif sur quelques trames pour apporter de la fantaisie à votre surface clôturée.

. Pam'

Lames alu de 160 x 28 mm
Longueur : 2000 mm



Dimension de tôle : H.160 mm, longueur sur-mesure (1500mm entre poteaux max.)

Motifs de tôles, voir p.17

Poteaux 85 x 54 mm rainurés de 29 mm
2300 - 2500 mm

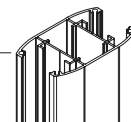

Fixation : platine ou à sceller.
Hauteur posée 1000 mm conseillée sur platine

Coloris :

RAL
7016
FT

RAL
9005
FT

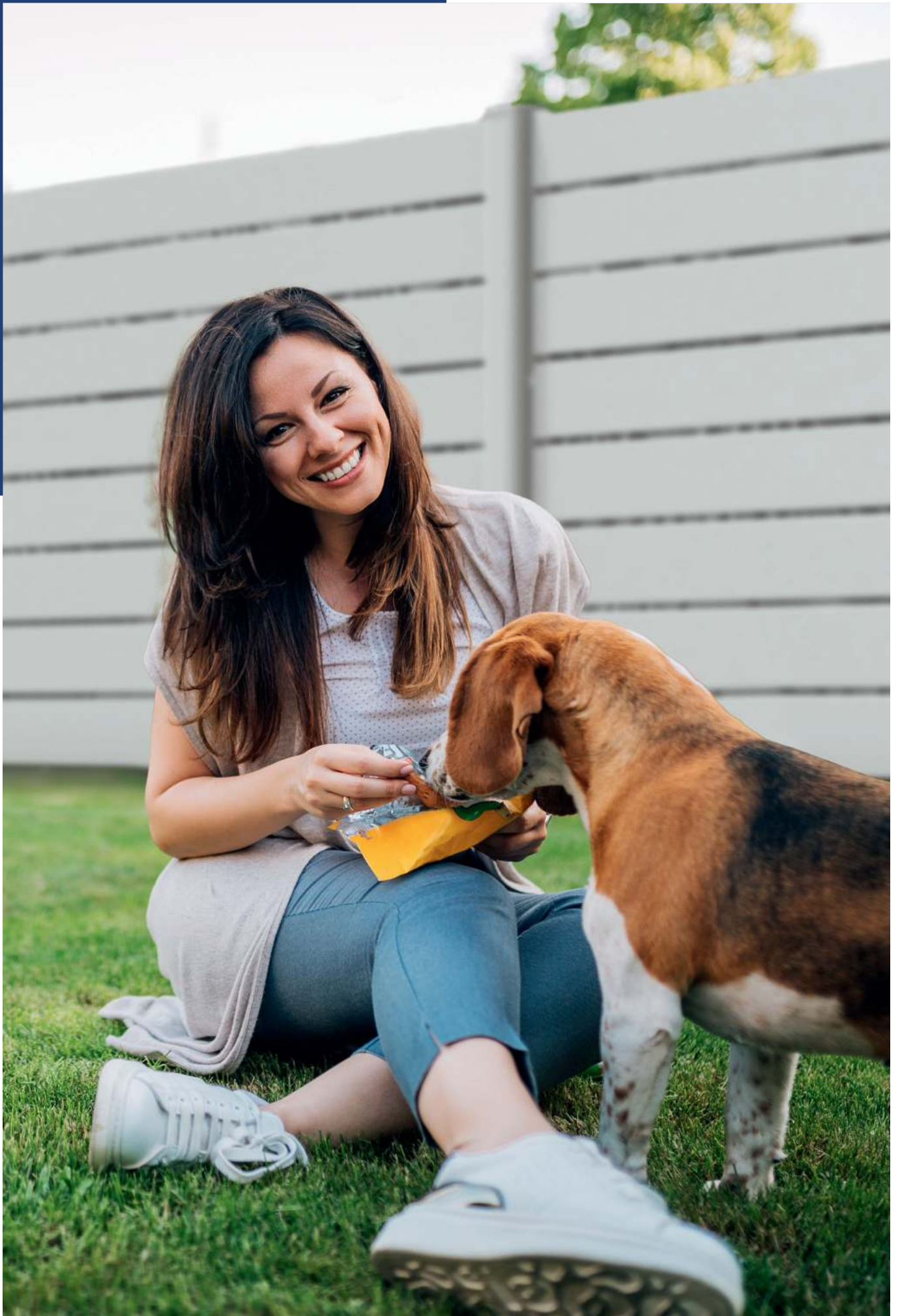

CLÔTURES PVC



Bien définir
votre projet
p. 14

Gamme Pavillon

LES AJOURÉES
ET SEMI-AJOURÉES

126



LES PERSIENNÉS
LES PLEINES

132



Gamme Résidence

LES AJOURÉES
LES PLEINES

136



Nuancier
p.16

Les accessoires p.157

Clôtures PVC



CL 11 - coloris blanc

10 ANS
GARANTIE
FABRICATION

7 ANS
GARANTIE
PVC PLAXÉ



Pratique, esthétique et économique, DC propose une gamme de clôture PVC adaptée à votre budget. Faciles d'entretien, nos clôtures PVC résisteront à toutes les intempéries. Fabriquées dans nos ateliers, nous avons développé une gamme PVC faites pour durer dans le temps.



Esthétique

*Contemporain
Personnalisable*



En PVC

Durable et léger



Étanchéité

*Insensible
aux intempéries*

JUSQU'À

4

COLORIS
AU CHOIX
(voir p.16)

Parce que chacun mérite d'aménager son extérieur, selon ses goûts, ses envies et son budget,

nous vous proposons 2 niveaux de gamme :

Gamme Pavillon

Rapport qualité prix

Gamme Résidence

Finitions haut de gamme

Gamme Pavillon PVC

Les ajourées et semi-ajourées

Nouveauté
**20
24**

10 ANS
GARANTIE
FABRICATION

7 ANS
GARANTIE
PVC PLAXÉ



Coloris Gris 7016 et remplissage Quercia - Dimensions maxi entre poteaux :
Teinté masse blanc ou beige : 1500 mm, 1200 mm en plaxé chêne doré, 7016, quercia ou cénééré

. CL 24 / Type 24

**PVC teinté masse : blanc, beige.
Plaxé chêne doré ou gris 7016,
bi-coloration Quercia,
bi-coloration Cénééré**

Panneau remplissage PVC vertical ou
horizontal **150 x 24 mm**

Traverses hautes et basses
84 x 51 mm

Poteaux mixtes Alu / PVC **96 x 96 mm**

Forme droite uniquement

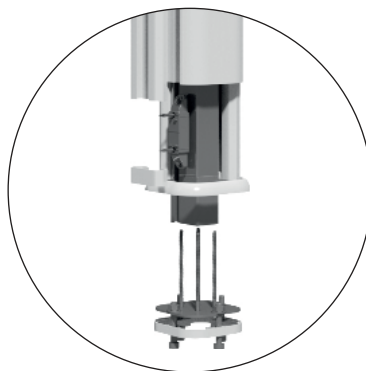

*Ces clôtures sont composées
d'un nouveau poteau mixte
ALU/PVC 96 x 96 mm avec un
profil alu intégré sur toute la
hauteur pour plus de rigidité. Il
s'adapte à tous types de pose :*

- sur muret : fixation du renfort par l'intermédiaire d'une platine
- dans la maçonnerie : insertion du renfort dans le béton pour une fixation par scellement

Nouveauté
**20
24**



Coloris blanc - Dimensions maxi entre poteaux : Teinté masse blanc ou beige : 1500mm 1200mm en plaxé chêne doré, 7016, quercia ou cénééré

. CL 23/Type 23

**PVC teinté masse : blanc, beige.
Plaxé chêne doré ou gris 7016,
bi-coloration Quercia,
bi-coloration Cénééré**

Barreaudage vertical par lames PVC
100 x 24 mm

Traverses hautes et basses
84 x 51 mm

Poteaux mixtes Alu / PVC **96 x 96 mm**

Forme droite uniquement

Nouveauté
**20
24**



Coloris Gris 7016 - Dimensions maxi entre poteaux :
Teinté masse blanc ou beige : 1500 mm, 1200 mm en plaxé chêne doré,
7016, quercia ou cénééré

. CL 25/Type 25

**PVC teinté masse : blanc, beige.
Plaxé chêne doré ou gris 7016,
bi-coloration Quercia,
bi-coloration Cénééré**

Panneau remplissage PVC vertical ou
horizontal **150 x 24 mm**

Barreaudage vertical par lames PVC
100 x 24 mm

Traverses hautes et basses
84 x 51 mm

Poteaux mixtes Alu / PVC **96 x 96 mm**

Forme droite uniquement

Nouveauté
**20
24**



Coloris blanc - Dimensions maxi entre poteaux :
1500 mm en PVC blanc, 1200 mm en plaxé chêne doré

. CL 25 T/Type 25 T

**PVC Blanc, beige ou plaxé chêne doré,
7016 FT, quercia ou cénééré**

Panneau remplissage PVC vertical ou
horizontal **150 x 24 mm**

Tôle poinçonnage laser, lisse,
RAL hors standard (sauf bois)

Traverses hautes et basses
84 x 51 mm

Poteaux mixtes Alu / PVC
96 x 96 mm

Forme droite uniquement



Coloris blanc - Dimensions maxi entre poteaux : 1500 mm en PVC blanc, 1200 mm en plaxé chêne doré



. CL 08 B/Type 01 B

PVC Blanc ou plaxé chêne doré

Barreaudage vertical par lames PVC
100 x 20 mm

Traverses hautes et basses mortaisées
120 x 28 mm

Poteaux mortaisés **80 x 80 mm,**
96 x 96 mm ou **120 x 120 mm**

Forme droite uniquement



Coloris blanc - Dimensions maxi entre poteaux : 1500 mm en PVC blanc, 1200 mm en plaxé chêne doré



. CL 08 D/Type 01 D

PVC Blanc ou plaxé chêne doré

Barreaudage vertical par lames PVC
70 x 20 mm

Traverses hautes et basses mortaisées
120 x 28 mm

Poteaux mortaisés **80 x 80 mm,**
96 x 96 mm ou **120 x 120 mm**

Forme droite uniquement



Coloris blanc - Dimensions maxi entre poteaux : 1800 mm en PVC blanc, 1200 mm en plaxé chêne doré

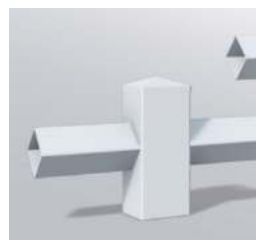

Lisses losangées



Lisses carrées

CL 07/Type 08

PVC Blanc ou plaxé chêne doré

Lisses losangées ou carrées
80 x 80 mm

Poteaux 120 x 120 mm

Pour les lisses losangées,
poteaux à sceller uniquement

Forme droite uniquement



Coloris blanc - Dimensions maxi entre poteaux : 1500 mm en PVC blanc, 1200 mm en plaxé chêne doré

CL 11/Type 07

PVC Blanc ou plaxé chêne doré

Lisses horizontales 120 x 28 mm

Poteaux 80 x 80 mm, 96 x 96 mm
ou 120 x 120 mm

Forme droite uniquement

Nouveauté
**20
24**



Coloris blanc - Dimensions maxi entre poteaux : 1200 mm

. CL 26/Type 26

PVC Blanc ou plaxé chêne doré

Mix barreaudage horizontal
120 x 28 mm et **80 x 28 mm**
espacés de 10 mm

Poteaux rainurés **96 x 96 mm**

Forme droite uniquement



Coloris blanc - Dimensions maxi entre poteaux :
1500 mm en PVC blanc

. CL 22/Type 22

PVC Blanc

Barreaudage horizontal par lames
PVC **160 x 28 mm** espacées de
10 mm à l'aide d'entretoises

Poteaux rainurés **96 x 96 mm**

Forme droite uniquement



Coloris blanc - Dimensions maxi entre poteaux :
1500 mm en PVC blanc, 1200 mm en plaxé chêne doré



CL 10 B/Type 10 B

PVC Blanc ou plaxé chêne doré

Barreaudage vertical par lames PVC
100 x 20 mm

Traverses hautes et basses avec moulures
120 x 28 mm

Poteaux mortaisés **80 x 80 mm**
ou **120 x 120 mm**

Forme droite uniquement



Coloris plaxé chêne doré - Dimensions maxi entre poteaux :
1500 mm en PVC blanc, 1200 mm en plaxé chêne doré



CL 10 D/Type 10 D

PVC Blanc ou plaxé chêne doré

Barreaudage vertical par lames PVC
70 x 20 mm

Traverses hautes et basses avec moulures
120 x 28 mm

Poteaux mortaisés **80 x 80 mm**
ou **120 x 120 mm**

Forme droite uniquement

Gamme Pavillon PVC

Les persiennés et pleines

10 ANS
GARANTIE
FABRICATION

7 ANS
GARANTIE
PVC PLAXÉ



Coloris Gris 7016 - Dimensions maxi entre poteaux : 1500 mm en PVC blanc, 1200 mm en plaxé chêne doré ou Gris 7016

CL 20/Type 20

PVC Blanc ou plaxé chêne doré ou gris 7016

Barreadage horizontal par lames PVC
130 x 28 mm

Poteaux **96 x 96 mm**

Hauteur **de 550 à 1460 mm** (4 à 11 lames)

Forme droite uniquement

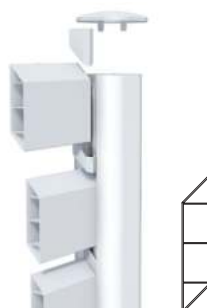



Coloris blanc - Dimensions maxi entre poteaux :
1500 mm en PVC blanc, 1200 mm en plaxé chêne doré

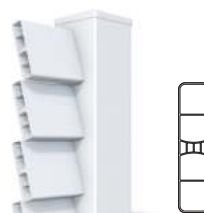

. CL 13 A/Type 03 A

PVC Blanc ou plaxé chêne doré

Barreaudage horizontal par lames PVC

Lisses **120 x 28 mm**

Poteaux **120 x 120 mm**

Forme droite uniquement



Coloris blanc - Dimensions maxi entre poteaux : 1200 mm



. CL 13 B/Type 03 B

PVC Blanc ou plaxé chêne doré

Barreaudage horizontal par lames PVC

Lisses **100 x 20 mm**

Poteaux **80 x 80 mm ou 120 x 120 mm**

Forme droite uniquement



Coloris plaxé chêne doré - Dimensions maxi entre poteaux :
1500 mm en PVC blanc, 1200 mm en plaxé chêne doré



. CL 13 C/Type 03 C

PVC Blanc ou plaxé chêne doré

Barreaudage horizontal par lames PVC

Lisses **130 x 35 mm** hélice

Poteaux **80 x 80 mm ou 120 x 120 mm**

Forme droite uniquement



Coloris blanc - Dimensions maxi entre poteaux : 1500 mm en PVC blanc, 1200 mm en plaxé chêne doré



CL 16/Type 16

PVC Blanc ou plaxé chêne doré

Lisses 120 x 28 mm

Poteaux 120 x 120 mm

Forme droite uniquement



Coloris blanc - Dimensions maxi entre poteaux : 1500 mm en PVC blanc, 1200 mm en plaxé chêne doré



CL 09/Type 09

PVC Blanc ou plaxé chêne doré

Remplissage vertical 300 x 24 mm, pas de 50 mm

Poteaux 80 x 80 mm ou 120 x 120 mm mortaisés

Forme droite uniquement



Coloris blanc - Dimensions maxi entre poteaux : 1500 mm si hauteur < 1500 mm en PVC blanc, 1200 mm si hauteur > 1500 mm en PVC blanc, 1200 mm en plaxé chêne doré



CL 21/Type 21

PVC Blanc ou plaxé chêne doré

Lisses 100 x 20 mm

Plat alu laqué centré 20 x 5 mm

Poteaux 96 x 96 mm

Forme droite uniquement



Coloris blanc - Dimensions maxi entre poteaux :
1500 mm si hauteur < 1500 mm en PVC blanc,
1200 mm si hauteur > 1500 mm en PVC blanc,
1200 mm en plaxé chêne doré



CL 17 A / Type 17 A

PVC Blanc ou plaxé chêne doré

Remplissage panneau PVC,
pas de **50 mm**

Finition grain d'orge rainuré horizontal

Poteaux **96 x 96 mm**

Forme droite uniquement



Coloris blanc - Dimensions maxi entre poteaux :
1500 mm si hauteur < 1500 mm en PVC blanc,
1200 mm si hauteur > 1500 mm en PVC blanc,
1200 mm en plaxé chêne doré



CL 17 B / Type 17 B

PVC Blanc ou plaxé chêne doré

Remplissage panneau PVC,
pas de **50 mm**

Finition mouchette rainurée horizontale

Poteaux **96 x 96 mm**

Forme droite uniquement



Coloris 7016 FT - Dimensions maxi entre poteaux :
1500 mm si hauteur < 1500 mm en PVC blanc,
1200 mm si hauteur > 1500 mm en PVC blanc,
1200 mm en plaxé chêne doré

CL 17 D / Type 17 D

PVC teinté masse : blanc. Plaxé chêne doré ou gris 7016, bi-coloration Quercia, bi-coloration Cénééré

Remplissage panneau PVC,
pas de **150 mm**

Poteaux cloisonnés avec collerette basse
96 x 96 mm

Forme droite uniquement

Gamme Résidence PVC

10 ANS
GARANTIE
FABRICATION

7 ANS
GARANTIE
PVC PLAXÉ

Cadre inox gainé



Coloris blanc - Dimensions maxi entre poteaux : 1800 mm

. CL 06/Type 04

Remplissage panneau PVC,
pas de **150 mm** ou de **50 mm**

Traverses inox gainées

U de finition

Poteaux mortaisés **80 x 80 mm**
ou **120 x 120 mm**



Forme standard

Formes disponibles (avec plus value)



- 1 TRAVERSE INOX 304 SECTION 30 X 30 MM ET ÉPAISSEUR 1,2 MM
- 2 LAMES PVC VISSÉ EN APPLIQUE SUR TRAVERSE
- 3 GAINAGE PVC 40 X 40 MM VISSERIE INOX
- 4 POTEAU PVC 80 X 80 MM OU 120 X 120 MM



Coloris blanc - Dimensions maxi entre poteaux : 1800 mm



. CL 02/Type 05

Barreaudage vertical par lames
PVC **120 x 28 mm**

Traverses inox gainées et embout plat

Poteaux mortaisés **80 x 80 mm**
ou **120 x 120 mm**

Forme standard

Formes disponibles (avec plus value)



Nouveauté
**20
24**



Coloris blanc - Dimensions maxi entre poteaux : 1800 mm

CL 05/Type 11

PVC Blanc ou plaxé chêne doré

Barreaudage vertical par lames PVC
120 x 28 mm et 80 x 28 mm

Traverses inox gainées

Espace entre lames de 30 à 50 mm

Poteaux mortaisés 80 x 80 mm
ou 120 x 120 mm

Forme droite uniquement



Coloris blanc - Dimensions maxi entre poteaux : 1800 mm



CL 03 D/Type 06 D

Barreaudage vertical par lames PVC
100 x 28 mm

Traverses inox gainées et embout plat

Poteaux mortaisés 80 x 80 mm
ou 120 x 120 mm

Forme standard



Formes disponibles (avec plus value)



Coloris blanc - Dimensions maxi entre poteaux : 1800 mm



CL 03 E/Type 06 E

Barreaudage vertical par lames PVC
80 x 28 mm

Traverses inox gainées et embout plat

Poteaux mortaisés 80 x 80 mm,
85 x 85 mm ou 120 x 120 mm

Forme standard



Formes disponibles (avec plus value)



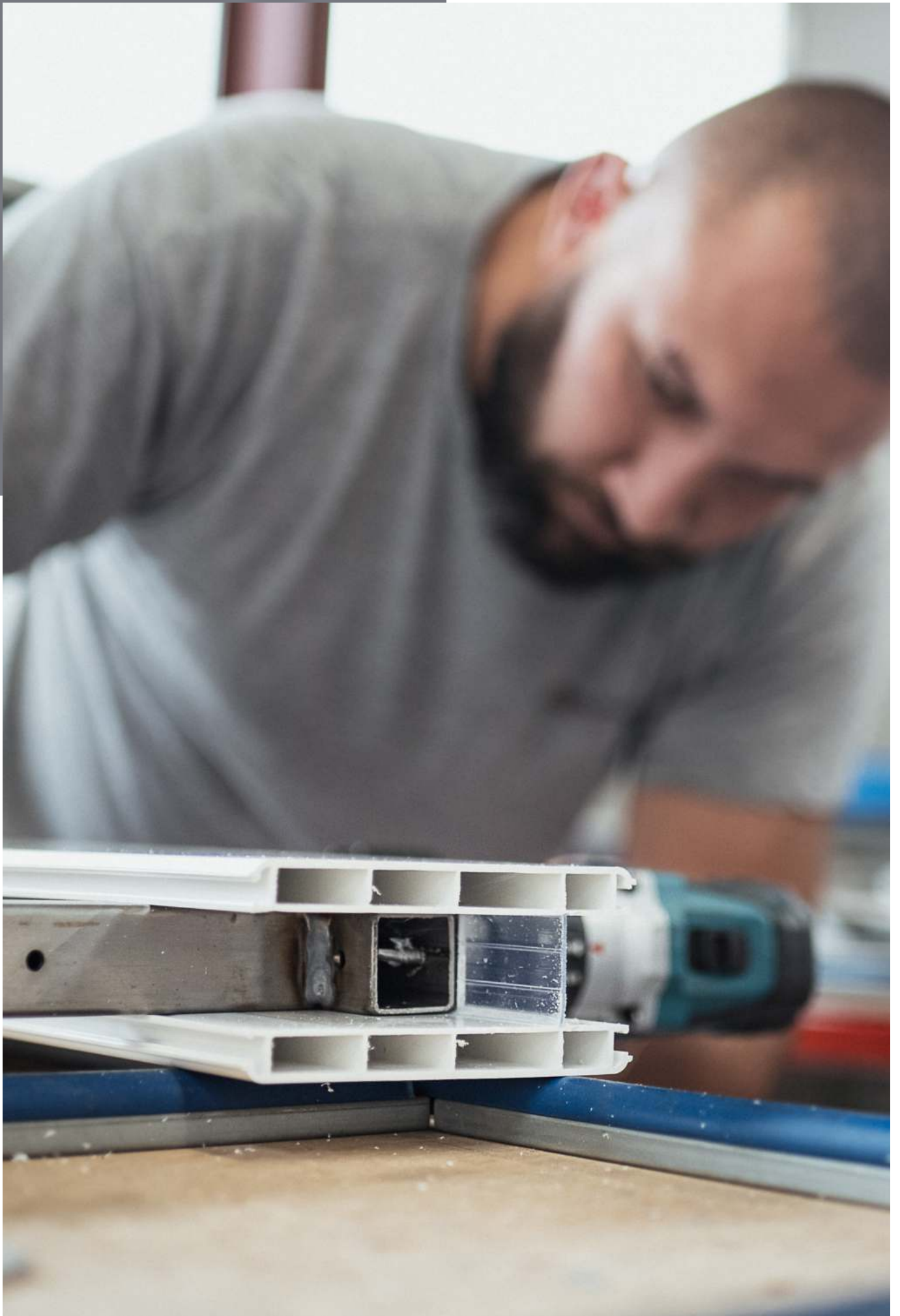

CAHIER TECHNIQUE

LES CONCEPTS
D'OUVERTURE

140



LES MOTORISATIONS

146



LES ACCESSOIRES

149



Détails techniques et poteaux Aluminium p.150

Détails techniques et poteaux PVC p.154

Les concepts d'ouverture

Les vantaux inégaux battants

Possibilité de s'adapter à une configuration particulière en proposant 2 vantaux de taille inégale. Exclusivement sur les formes droites, biais et en pointe, selon modèle.

Largeur maxi du grand vantail :

- 2000 mm pour la gamme Pavillon
- 2500 mm pour la gamme Pavillon XL et Résidence

Le petit vantail peut remplacer un portillon.



Les solutions pour les contraintes de pentes

Le système de gonds régulateurs peut être la solution à privilégier lorsque l'on est sur un terrain en pente. Sur portail, portillon, manuel ou motorisé, des solutions sont possibles.

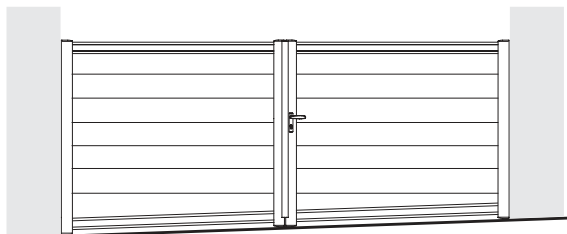
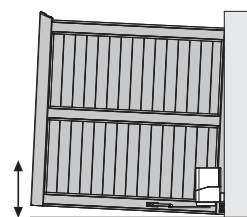

*Fabrication en suivi de pente.
Faisabilité selon modèles et
contraintes de fabrication.*



Concept Oppos'home

Notre nouveau concept Oppos'Home permet d'obtenir un refoulement réduit du portail et un meilleur confort d'utilisation.



Découvrez
notre concept en vidéo
en scannant le QR Code

Deux exemples de concept Oppos'Home
en manuel et motorisé sur le modèle CT 103.



Oppos'Home manuel



Oppos'Home motorisé DEA



Rail inox
+ Butée
+ Roulette pour portail coulissant
composée de :
• chape alu (couleur portail)
• galet inox



Butée



Jonction



Serrure de coulissant avec
pièce de réception et gâche



Support de guidage
① Parfaite finition du « U » de guidage
② Support de guidage DC

Les concepts d'ouverture

Coulissants Aluminium



Imitation 1 vantail :
Vue extérieure



Imitation 1 vantail :
Vue intérieure



Option Aspect 2 vantaux :
Vue extérieure



Option Aspect 2 vantaux :
Vue intérieure



Monovantail avec raidisseur

Modèle CT 103. Informations p.37



Intérieur



Cache jeu de
refoulement

Profil de réception
coulissant

- Pavillon, Pavillon XL et Résidence Contemporain : profil de réception inclus
- Classique : profil de réception en option



Rail inox
+ Butée
+ Roulette pour portail coulissant
composée de :

- chape alu (couleur portail)
- galet inox

Cache crémaillère en option



Support de guidage

① Parfaite finition du « U » de guidage

② Support de guidage DC



Intérieur



Extérieur

Serrure de coulissant avec profil de
réception et gâche

En option sur gamme Résidence classique
et exception sur autres gammes

Coulissants PVC

Tous nos modèles des gammes Pavillon et Résidence sont réalisables en coulissant (excepté cadre alu vissé apparent).

Un exemple de coulissant sur le modèle CV 15.



Imitation 1
Vue intérieure



Imitation 2
Vue extérieure



Profil de réception coulissant en option



Support de guidage en alu laqué blanc (sauf cadre gainé)



Pièce de réception en alu laqué blanc

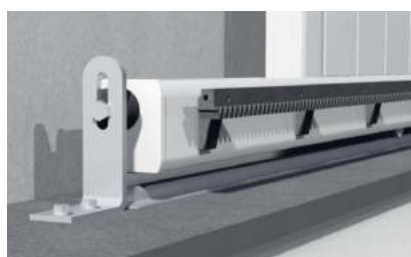

Rail inox
+ Butée
+ Roulette pour portail coulissant composée de :
• chape alu (couleur portail)
• galet inox
+ Crémaillère en nylon armé pour motorisation



Serrure de coulissant intégrée

Les concepts d'ouverture

Autoportant Aluminium

En cas de sol irrégulier, l'installation est facilitée.
Largeur maximum de **4000 mm**.



Poutre-rail
en aluminium
sans entretien

Une installation facile et économique

Le profilé en aluminium de haute qualité garantit une **résistance absolue à la corrosion** et ne pèse que le tiers du poids des profilés en acier classiques.

Le système de rouleaux massif, avec de grands rouleaux en polyamide à roulements à billes, garantit **un fonctionnement silencieux et fiable**.

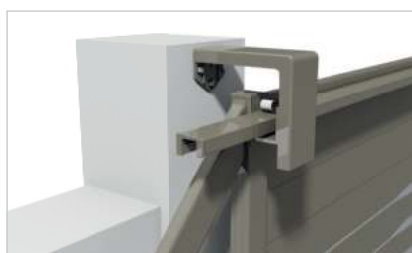

Support de guidage

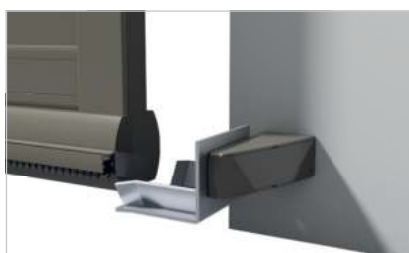

Réception basse



Réception haute

Uniquement pour
la gamme Pavillon
alu contemporain
à partir de la p.22

Coulissant télescopique Aluminium

Pour résoudre le problème de refoulement réduit, le système télescopique est disponible sur la gamme Pavillon aluminium contemporain pour des portails en forme droite allant jusqu'à **5000 x 1800 mm** en manuel et motorisé.



Pour tous les modèles avec une partie ajourée, avec tôle ou autre décor, le vantail secondaire (côté refoulement) sera plein. Il ne pourra pas accueillir de partie ajourée, motif ou décor. Autre sur demande.



MOTRISABLE
(voir p.146)

**S'adapte à tous
les modèles
Pavillon Aluminium
Contemporain**

Disponible dans tous les coloris alu, vous aurez le choix de la personnalisation.

- + Pour des espaces contraints
- + Uniquement en forme droite

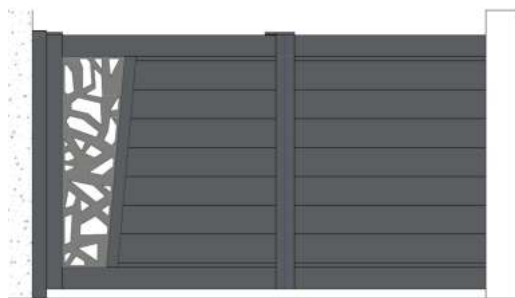
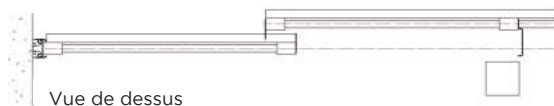
Exemple : Modèle CT 67 T



Vantail principal

Vantail secondaire

DIMENSIONS MAXIMALES > 5000 x 1800 mm

Les motorisations

Facilitez-vous l'accès et la gestion de votre portail avec notre gamme de motorisation.

Vous avez l'assurance de trouver la solution adaptée à vos besoins. Nous proposons des systèmes de motorisation fiables et de qualité.



Acheter le portail et sa motorisation vous permettent d'être conforme aux exigences des normes CE (EN 13241-1).

5 ANS*
GARANTIE

**PIÈCES
MAIN-D'ŒUVRE
DÉPLACEMENT**

*Sur la motorisation sauf accessoires (voir contrat de garantie sur notre site web ou notre tarif).



. Bach

Pour portails battants n'excédant pas 5000 mm entre piliers (écoinçon 0)

Moteur enterré

Non disponible sur la gamme Pavillon et Cadre ALU vissé apparent.



. Beethoven

Pour portails battants n'excédant pas 5000 mm entre piliers (écoinçon mini 600 mm)

Armoire de commande **indépendante**



. Berlioz

Pour portails battants n'excédant pas 4000 mm entre piliers (écoinçon mini 450 mm)

Armoire de commande **intégrée au moteur** avec encodeur (fin de course mécanique disponible)

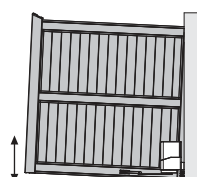

OPTION
régulateur de pente
10 % maximum

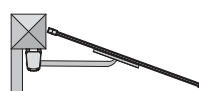

OPTION
Bras glissière pour
vantail de largeur
1700 mm maxi



. Ravel

Pour portails coulissants jusqu'à 600 kg

Armoire de commande intégrée au moteur

KIT STANDARD

Émetteurs
4 canaux

Photocellules 90°

Feu clignotant
Antenne intégrée

Armoire
de commande

Nice Digicode filaire

DEA Digicode radio

Contacteurs à clés
(possible en saillie ou encastré)

Module Netlink :
paramétrage
DEA Bluetooth

Récepteur modulaire :
permet la commande
d'autres motorisations
(porte de garage...)



TaHoma® Switch



. Invisio

Pour portails battants dont la largeur d'un vantail n'excède pas 2500 mm

Motorisation invisible intégrée dans les montants

Adaptable à tous types d'ouverture : 90°, 180°, en pente, en extérieure, asymétrique

Conçue pour un usage résidentiel

KIT STANDARD

2 batteries de secours

Armoire de commande
CBX 3S io &
2 télécommandes
KEYGO io 4 canaux

1 paire de
photocellules 180°

Un feu clignotant
orange

5 ANS*
GARANTIE

**PIÈCES
MAIN-D'ŒUVRE
DÉPLACEMENT**

**Sur la motorisation sauf accessoires
(voir contrat de garantie sur notre
site web ou notre tarif).*



TaHoma® Switch

somfy®



**. Axovia Multipro 3S
io pack confort**

Pour portails battants dont la largeur
d'un vantail n'excède pas **2000 mm**
et **300 kg** (surface pleine maximum
4m² / vantail)

2 moteurs avec bras bielle

Conçue pour un usage résidentiel

**KIT
STANDARD**

- 1 kit de fixation sur maçonnerie
- 1 kit de fixation sur vantail du portail



1 batterie de secours



Armoire de commande
CBX 3S io &
2 télécommandes
KEYGO io



2 photocellules
Master Pro 90°



Un feu clignotant
orange



TaHoma® Switch

somfy®



**. Elixo Smart io | Pack
Confort**

Pour portails coulissants dont la
largeur d'un vantail n'excède pas
6000 mm et **300 kg**

1 moteur à crémaillère

Conçue pour un usage résidentiel

**KIT
STANDARD**

- 1 plaque de fond acier + chevilles métalliques à frapper



1 batterie de secours



2 télécommandes
KEYGO io



2 photocellules
Master Pro 90°



Un feu clignotant
orange

Domotique - La maison connectée

- Des solutions complètes pour ceux qui veulent investir sur le long terme pour une maison déjà bien équipée avec des produits compatibles. Pilotez vos équipements à distance avec TaHoma Switch et Tydom.



somfy®

TYDOM



DELTA
DORE

Les accessoires

Les visiophones



urmet
Interphone main libre



urmet
Interphone
Note2 Wifi



*Transfert d'appel
Smartphone intégré
au moniteur*



*Contrôle des accès avec le
lecteur de badges intégré
5 clés de proximité
+ 2 puces discrètes incluses*



10 ANS*
GARANTIE
& INSTALLATION
PAR UN PRO

EN OPTION
pour tous les kits GATES



Platine de rue supplémentaire caméra 170° :
Visualisez et contrôlez à distance l'ouverture
et la fermeture de votre portail ou portillon

Les accessoires



. Kit portier vidéo résidentiel Mini Zen

Faible encombrement de
l'écran 4,3 pouces HD

Platine de rue étroite
60 x 160 x 31 mm

KIT STANDARD



Moniteur
MINI ZEN



Platine de rue
étroite aluminium



Alimentation



Mini RLC



. Kit portier vidéo résidentiel Mini Crystalia

Faible encombrement de
l'écran 4,3 pouces HD

Connexion smartphone

Mémoire d'images

Clavier à codes intégré

KIT STANDARD



Moniteur
MINI CRYSTALIA



Platine de rue
inox



Alimentation



Mini RLC



. Kit portier vidéo résidentiel Crystalia

Écran tactile 7 pouces HD

Connexion smartphone

Mémoire d'images

Clavier à codes intégré

Caméra grand angle 170°

KIT STANDARD



Moniteur
CRYSTALIA



Platine de rue
inox



Alimentation



Mini RLC

*Vous bénéficiez d'une garantie de 10 ans en activant celle-ci dans les 30 jours de la pose maximum.

Pour activer votre garantie Zen, il suffit de remplir le formulaire sur le site internet Gates. Voir CGV Gates France disponibles sur www.gates-france.fr

Détails techniques

Battants Aluminium et PVC

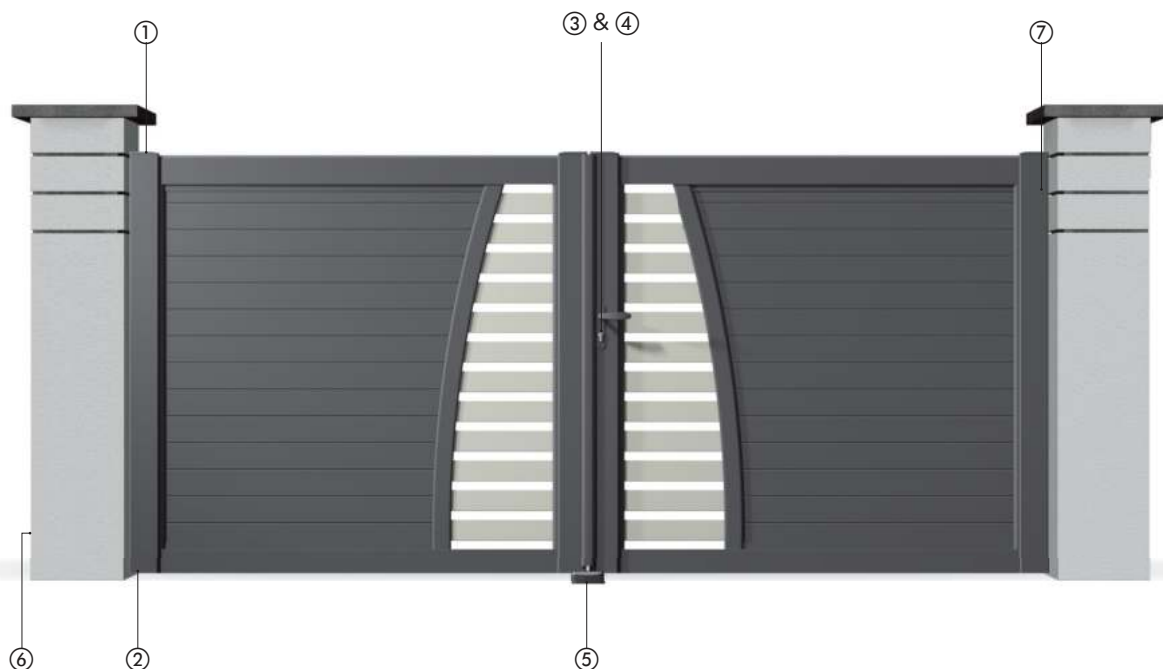

Dotation du portail en standard

① Fixations hautes



Gond 51 caréné



Gond universel réglable à visser



Gond laqué à sceller avec cache

② Fixations basses



Crapaudine à visser



Gond universel réglable à visser



Gond laqué à sceller

③ Serrure



Serrure inox encastrée. Poignée aluminium laqué RAL portail. Sauf cadre gainé et cadre apparent PVC : serrure en applique et poignée PVC noir.

⑤ Sabot



Cache-gâche pour portillon en option

pour gâche électrique ou manuelle



Vue intérieure



Vue extérieure

⑥ Arrêts 2 vantaux



⑦ Cache jeu



GAMME PAVILLON ALU
Joint EPDM
Non disponible en PVC



GAMME RÉSIDENCE
Profil alu laqué
En option sur PVC

Détails techniques

Aluminium Contemporain

GAMME PAVILLON ALU Cadre mécanique

Dimensions max : 4000 L x 1800 HT
Traverses : 95 x 35 mm
Montants : 85 x 55 mm



VERSION PAVILLON XL

Battant : Dimensions max : 5000 L x 2000 HT
Coulissant : Dimensions max : 6000 L x 1600 HT
Traverses : 110 x 42 mm
Montants : 110 x 60 mm



GAMME RÉSIDENCE ALU Cadre soudé

Dimensions max :
Battant : 5000 L x 2000 HT
Coulissant : 5000 L x 2000 H ou
6000 L x 2000 H (sauf exception)
Traverses : 40 x 40 mm
Montants : 60 x 40 mm



Classique

GAMME RÉSIDENCE ALU SOUDÉ

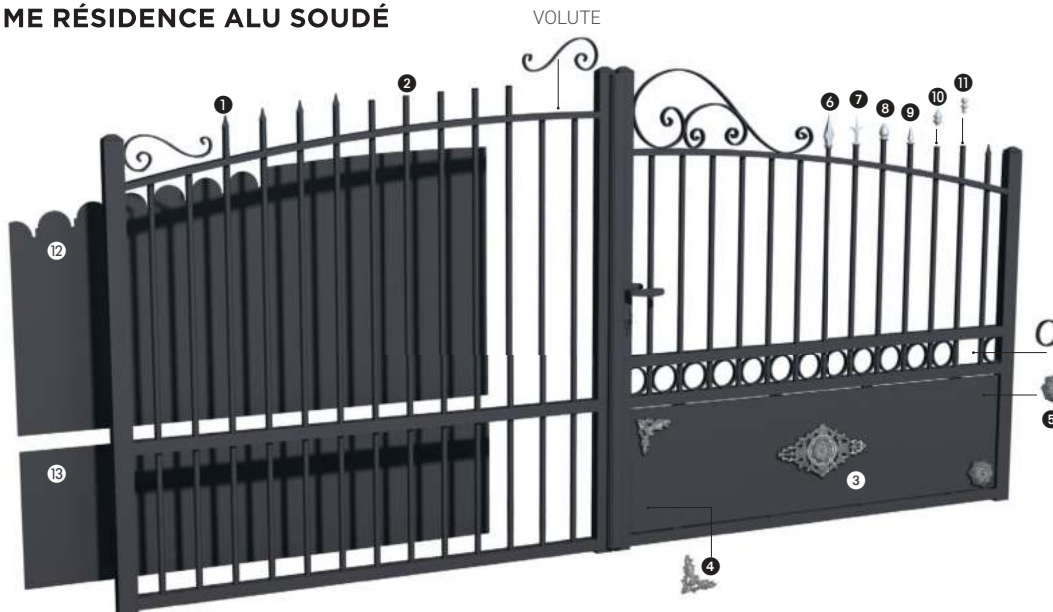

Finition standard



① POINTE FER DE LANCE
② BOUCHON PVC

Options accessoires décoratifs



PALMETTE



ANGLE

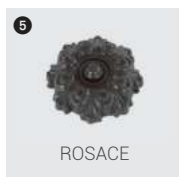

ROSACE

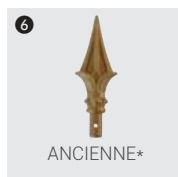

ANCIENNE*

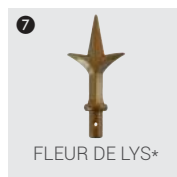

FLEUR DE LYS*



GOUTTE D'EAU*



SIMPLE
AVEC EMBASE*



LARGE
AVEC EMBASE*



BOULE*

⑫ FESTONNAGE EN OPTION
⑬ ACCESSOIRES DÉCORATIFS
EN OPTION

*Pointes disponibles en doré, argenté ou RAL portail

Poteaux de portail aluminium

Les piliers de portails constituent le principal support de votre portail.

Ces éléments sont essentiels à la bonne tenue, à la protection et à la durabilité dans le temps de votre portail.



SCELLEMENT 300 MM
100 x 100 mm
Lisse . Alu à sceller



SCELLEMENT 300 MM
150 x 150 mm
Rainuré . Alu à sceller



150 x 150 mm
Rainuré . Alu à visser
Uniquement coulissant



188 x 188 mm
Platine invisible



SCELLEMENT 400 MM
188 x 188 mm
Rainuré . Alu à sceller



188 x 188 mm
Rainuré . Alu à visser
Coulissant et battant
(jusqu'à L. 4000 x H. 1800)

Nouveauté
**20
24**



Poteau ubiquie

En aluminium avec 7 rainures pour un multi-usage. Fixation du support de guidage dans rainures (pas de perçages). Fixation des gonds (axé ou penture) par clameau dans rainures (pas de perçages). Possible moteurs et photocellules avec platines dédiées référencées DC.

- Sur platine : portail battant 2 vantaux 4000 x 1800 mm max ou coulissant hauteur max 2000 mm.
- À sceller : 400 mm de scellement (autre possible sur demande).

Dimensions : 188 x 188 mm



Poteaux aluminium

Poteaux terminaison Led

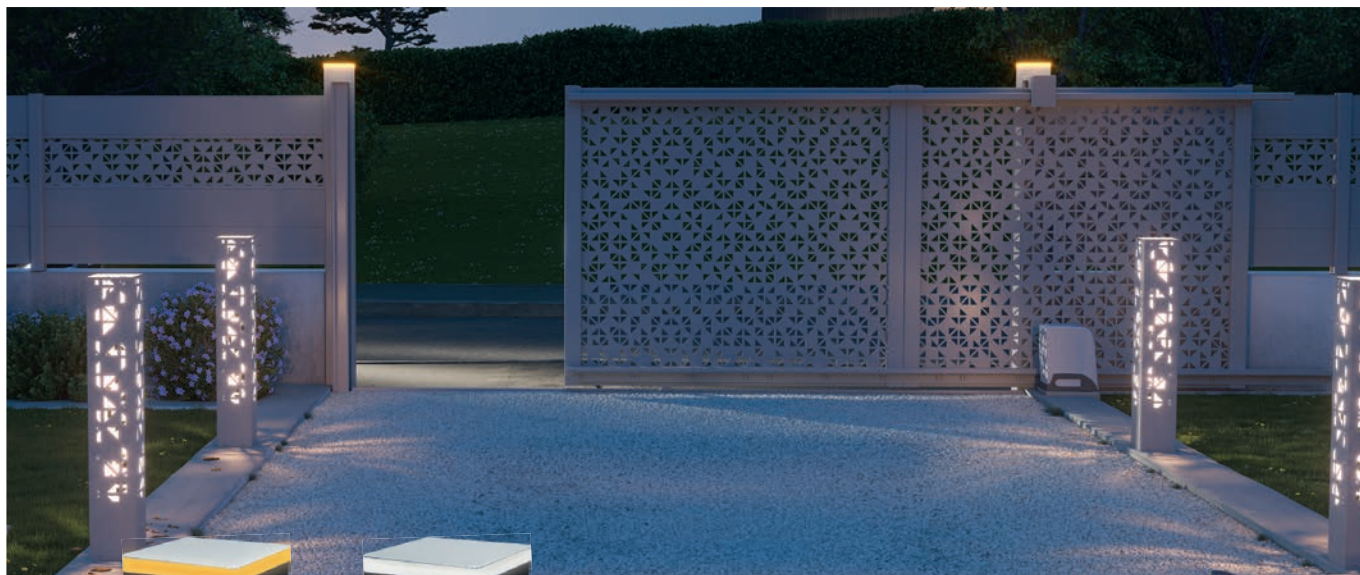

ou

Une alternative

Peut remplacer le feu clignotant et servir de lumière de courtoisie, très discret en plein jour.

150 x 150 mm ou 188 x 188 mm
Blanc (6000K) ou Orange (4000K)

Détails techniques PVC

GAMME STANDARD **PVC cadre ALU . Vissé apparent**

Dimensions standards
Portillons : L. 1000 x H. 1200 mm (sauf CA 06 - H. 1800 mm)
Portails : L. 3000 ou 3500 x H. 1200 mm (sauf CA 06 - H. 1800 mm)



GAMME PAVILLON **PVC cadre ALU . Vissé intégré**

Dimensions max : L. 4000 L x H. 1800 mm
Traverses : 84 x 51 mm
Montants : 83 x 64 mm



GAMME RÉSIDENCE **PVC cadre inox . Soudé gainé**

Dimensions max : L. 4500 x H. 2000 mm
Traverses : 120 x 28 mm
Montants : 120 x 28 mm



GAMME RÉSIDENCE **PVC cadre inox . Soudé intégré**

Dimensions max : L. 4500 x H. 2000 mm
Traverses : 115 x 58 mm
Montants : 92 x 51 mm



Poteaux de portail PVC

Renforcés

Les piliers de portails constituent le principal support de votre portail.

Ces éléments sont essentiels à la bonne tenue, à la protection et à la durabilité dans le temps de votre portail.



GAMME RÉSIDENCE PVC cadre inox . Soudé intégré mouluré

Dimensions max : L. 4500 x H. 2000 mm

Traverses : 115 x 58 mm

Montants : 115 x 58 mm

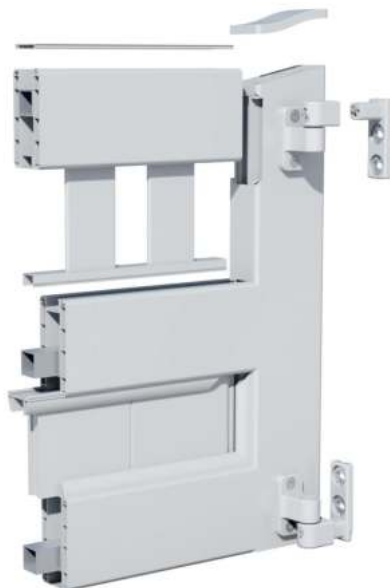

Poteaux de clôture

Les poteaux de clôture constituent le principal support de votre clôture. Ces éléments sont essentiels à la bonne tenue, à la protection et à la durabilité dans le temps de votre clôture.

. Poteaux ALU

Profil de départ ALU rainuré 50 x 29

(compatible poteau 70 x 70 uniquement)

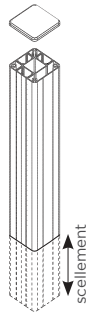

à sceller

Poteau ALU 70 x 70

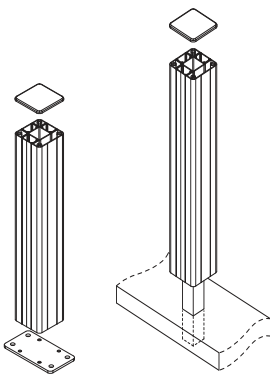

à platine

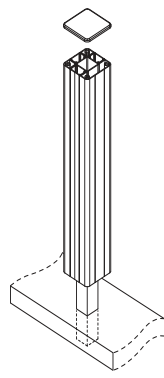

renfort à sceller
30 x 30 inox

Poteau ALU 80 x 80

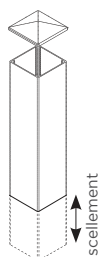

à sceller



à platine

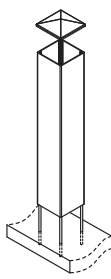

fer à béton
(non fourni)

Poteau ALU 60 x 40

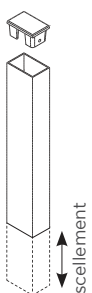

à sceller

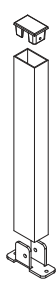

à platine

. Cache platine

Pour poteaux en ALU,
70 x 70 mm ou 80 x 80 mm

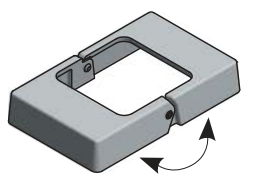

15° max.

Poteau d'angle variable pour clôture

Un poteau pratique qui s'adapte à toutes les situations.

Angle maxi: 180°
Angle mini: 70°



Nouveauté
20
24

. Poteaux PVC

Poteau PVC 80 x 80

à sceller

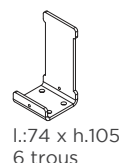

l.: 74 x h. 105
6 trous

Poteau PVC 120 x 120

à sceller

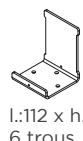
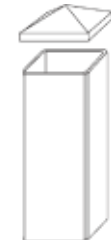

l.: 112 x h. 150
6 trous

40 x 40 galva

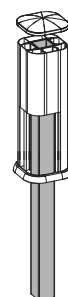

Fixation par renfort

Poteau PVC 96 x 96

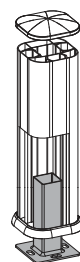

. Poteau mixte PVC/ALU

Nouveauté
20
24

- . Profil aluminium intégré.
- . Dimensions : 96 x 96 mm.
- . Sur muret: fixation du renfort par l'intermédiaire d'une platine.
- . Dans la maçonnerie: insertion du renfort dans le béton pour une fixation par scellement.
- . Disponible en teinté masse blanc et beige, en plaxé gris anthracite et chêne doré.
- . Pour les clôtures CL 23/Type 23, CL 24/Type 24, CL 25/Type 25 et CL 25 T/Type 25 T.

. Fixe lisse

4 formes différentes



40 x 40 mm



95 x 35 mm
110 x 42 mm

Les accessoires

. Inserts alu brossé

. Décorations disponibles en option sur modèle CT 103



LIGNES



DEMI-LUNE



CARRÉS 1



RONDS 1



RECTANGLES



CARRÉS 2



RONDS 2

. Numéro de rue



- Pour portail aluminium et PVC.
- Matière alu brossé 2 mm revêtu 1 face minimum.
- Lettres de A à Z majuscules et minuscules.
- Chiffres de 0 à 9.

. Totem boîte aux lettres



. **Solution 1**
Si hauteur
< 1400mm

. **Solution 2**
Si hauteur
≥ 1400 mm



. Boîte aux lettres Vintage

Modèle en aluminium homologué par La Poste.

- Fixation murale ou adaptable sur colonne (vendue séparément).
- Laquage : garantie 5 ans.
- Serrure inoxydable compatible Pass PTT.
- Colonne livrée avec tige filetée de diamètre 12 mm, visserie et une pieuvre en acier pour ancrage au sol.
- Fournie avec : kit de fixation murale, porte-étiquette, serrure homologuée La Poste et 2 clés.



• Disponible en 9 coloris :



Dimensions boîte aux lettres :
L 350 x H 805 x P 232 mm

Option colonne :
L 300 x H 805 mm

DC, c'est aussi du Design Coordonné !



- . Clôture 290 B CL CT 30B (voir p.117)
- . Claustra aluminium CL CT 35
- . Jardinière Cuba
- . Applique Panama
- . Habillage Climatiseur / Habillage Pompe à Chaleur Agua



. Jardinière Cuba

- . En aluminium thermolaqué
- . Tôle décorative Epis
- . Dimensions :
H 600 x L 500 x P 500 mm,
bac de 70 litres



21

COLORIS
AU CHOIX
(voir p. 16)

34

DÉCORS
TÔLÉS
(voir p. 17)



. Applique Panama

- . En aluminium thermolaqué
- . Tôle décorative demi-lune
- . Dimensions au choix :
H 600 x L 140 x P 84 mm
ou H 300 x L 140 x P 84 mm

. Clastra aluminium CL CT 35

Composez votre clastra comme vous le souhaitez à l'aide de nos panneaux en tôle pliée lisse ou avec un décor.

- . Remplissage tôle pliée 4 côtés
- . 2 hauteurs de tôles possibles :
447 mm (4 maxi.) / 595 mm (3 maxi.)
- . Hauteur 1800 mm
- . Fixation mécanique
- . Poteaux rainurés 70 x 70 mm

DÉCORS
DE DÉCOUPE
LASER
AU CHOIX

JUSQU'À
1,8 m

. Habillage Climatiseur Habillage Pompe à Chaleur Agua

- . En aluminium thermolaqué
- . Tôle décorative Epis
- . Dimensions au choix : H 800 x L 1000 x P 600 mm,
H 1100 x L 1000 x P 600 mm ou H 1200 x L 1200 x P 600 mm
- . À fixer en hauteur ou au sol



DC, c'est aussi du Design Coordonné !



- . Clôture CL 22/Type 22 (voir p.130)
- . Jardinière Cuba
- . Tête d'éléphant

21

COLORIS
AU CHOIX
(voir p. 16)

34

DÉCORS
TÔLÉS
(voir p. 17)



. Jardinière Cuba

- . En aluminium thermolaqué
- . Tôle décorative Galet
- . Dimensions :
H 600 x L 500 x P 500 mm,
bac de 70 litres

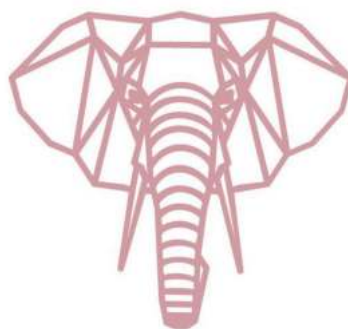

. Tête d'animaux

- . En aluminium thermolaqué
- . Dimensions au choix : Hauteur 500, 600 ou 800 mm
Pour les modèles cerf, éléphant, buffle, lapin, cheval
- . Hauteur 300, 400 ou 600 mm
Pour les modèles colibri, libellule, scarabée, abeille

De nombreux modèles disponibles



DC, c'est aussi du Design Coordonné !

21

COLORIS
AU CHOIX
(voir p. 16)

34

DÉCORS
TÔLÉS
(voir p. 17)



. Photophore Curaçao

- . Tôle décorative pixel
- . En aluminium thermolaqué
- . Dimensions :
H 900 x L 150 x P 150 mm
(sans appareillage électrique)

. Poteau Terminaison Led

Descriptif **page 153**

. Portail CT 126

Tôle décorative pixel
Descriptif **page 49**

. Clôture CL CT 32 B

Tôle décorative pixel
Descriptif **page 114**

Tous les modèles

Portails aluminium - Gamme Pavillon



CT 04
page 32



CT 05
page 39



CT 06
page 29

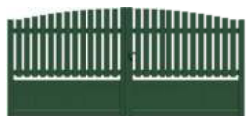

CT 11
page 29



CT 15
page 29



CT 16 A
page 27



CT 16 B
page 27



CT 16 C
page 27



CT 19
page 31



CT 20
page 32



CT 22
page 33



CT 25
page 32



CT 35
page 33



CT 37
page 33



CT 38
page 48



CT 39
page 30



CT 40
page 30



CT 41 A
page 26



CT 41 B
page 26



CT 41 C
page 26



CT 42
page 36



CT 43
page 37



CT 60
page 38



CT 62
page 46



CT 63
page 46



CT 67
pages 42 et 43



CT 70
page 44



CT 71
page 46



CT 72
page 38



CT 73
page 48



CT 76
page 46



CT 84
page 35



CT 85 A
page 34



CT 85 B
page 35



CT 93
page 45



CT 101
page 49



CT 103
page 37



CT 104
page 41



CT 106
page 40



CT 110
page 40



CT 113
page 48



CT 118
page 39



CT 123
page 30



CT 124 A
page 47



CT 124 B
page 47

Portails aluminium - Gamme Pavillon



CT 124 C
page 47



CT 126
page 49



CT 127
page 44



CT 128
page 37



CT 131
page 25



CT 133
page 28



CT 134
page 28



CT 135
page 24



CT 137
page 31

Portails aluminium - Gamme Résidence



CT 102
page 51



CT 105
page 56



CT 105
page 56



CT 107
page 51



CT 115
page 52



CT 116
page 52



CT 117
page 50



CT 120
page 53



CT 120 2
page 54



CT 120 3
page 53



CT 129
page 55



CT 129
page 55



CT 132
page 57



CT 138
page 57



CS 01
page 59



CS 02 page 62



CS 04
page 60



CS 05
page 63



CS 07
page 60



CS 08
page 59



CS 09
page 64



CS 10
page 61



CS 11
page 61



CS 12
page 64



CS 15
page 65



CS 18
page 62



CS 20
page 66



CS 21
page 66



CS 25
page 65



CS 33
page 67



CS 36
page 67



CS 37
page 58

Clôtures aluminium - Gamme Pavillon



CL CT 01
page 100



CL CT 04
page 102



CL CT 07
page 107



CL CT 08 A
page 103



CL CT 08 B
page 103



CL CT 08 C
page 103



CL CT 09
page 106

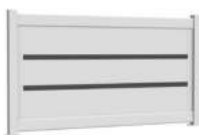

CL CT 14
page 107



CL CT 15
page 111

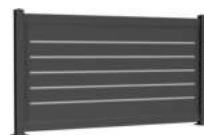

CL CT 18
page 111



CL CT 20
page 108



CL CT 21
page 108



CL CT 22
page 102



CL CT 23
page 109



CL CT 24 A
page 104



CL CT 24 B
page 104



CL CT 24 C
page 104

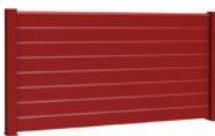

CL CT 25 A
page 105



CL CT 25 B
page 105



CL CT 26 A
page 106



CL CT 26 B
page 106



CL CT 27
page 110



CL CT 30 A
page 116



CL CT 30 B
page 117



CL CT 30 C
page 117



CL CT 30 D
page 117



CL CT 31 A
page 112



CL CT 31 B
page 113



CL CT 31 C
page 113



CL CT 31 D
page 113



CL CT 32 A
page 114



CL CT 32 B
page 114



CL CT 32 C
page 115



CL CT 32 D
page 115



CL CT 33
page 109



CL CT 34
page 110



CL CT 36
page 101



CL CT 37
page 100

Clôtures aluminium - Gamme Résidence

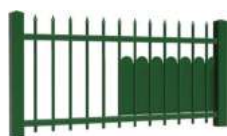

CL CS 01
page 119



CL CS 02
page 119



CL CS 03
page 120



CL CS 04
page 120



PAM'
page 121



CL CT 28
page 118



CL CT 28
page 118



CL CT 29
page 118

Portails PVC - Gamme Pavillon



CV 08
page 73



CV 14
page 74



CV 15
page 72



CV 18
page 74



CV 19
page 73



CV 20
page 73



CV 21
page 73



CV 20T
page 77



CV 23
page 75



CV 38
page 75



CV 67
page 76



CV 67 T
page 70 et 76



CV 85
page 77



CV 85 T
page 77

Portails PVC - Gamme Résidence



CD 08
page 87



CD 14
page 90



CD 15
page 87



CD 16
page 88



CD 18
page 91



CD 19
page 86



CD 20
page 89



CD 64
page 87



CD 67
page 88



CD 76
page 92



CD 78
page 93



CG 01
page 79



CG 02
page 79



CG 03
page 78



CG 04
page 79



CG 05
page 85



CG 06
page 84



CG 07
page 84



CG 09
page 82



CG 10
page 82



CG 12
page 83



CG 13
page 82



CG 16
page 83



CG 20
page 83



CG 23
page 85



CG 50
page 81



CG 69
page 80



CG 79
page 81



CG 80
page 80



CI 60
page 91

Portails PVC - Gamme Résidence



CI 62
page 89



CI 67
page 90



CI 71
page 92



CI 73
page 93

Portails PVC - Gamme Standard

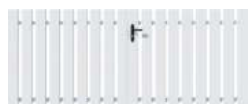

CA 03
page 94



CA 06
page 95



CA 10
page 95



CA 69
page 94

Clôtures PVC - Gamme Pavillon



CL 07/Type 07
page 129



CL 08 B/Type 01 B
page 128



CL 08 D/Type 01 D
page 128



CL 09/Type 09
page 134



CL 10 B/Type 10 B
page 131



CL 10 D/Type 10 D
page 131



CL 11/Type 07
page 129



CL 13 A/Type 03 A
page 135



CL 13 B/Type 03 B
page 135



CL 13 C/Type 03 C
page 135



CL 16/Type 16
page 134



CL 17 A/Type 17 A
page 135



CL 17 B/Type 17 B
page 135



CL 17 D/Type 17 D
page 135



CL 20/Type 20
page 132



CL 21/Type 21
page 134



CL 22/Type 22
page 130



CL 23/Type 23
page 127



CL 24/Type 24
page 126



CL 25/Type 25
page 127



CL 25 T/Type 25 T
page 127



CL 26/Type 26
page 130

Clôtures PVC - Gamme Résidence



CL 02/Type 05
page 136

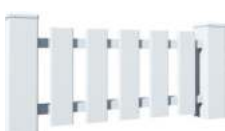

CL 03 D/Type 06 D
page 137



CL 03 E/Type 06 E
page 137

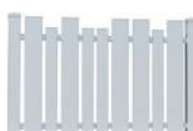

CL 05/Type 11
page 137



CL 06/Type 04
page 136

— Votre distributeur —

