

ALU | ACIER | PVC



BVCert. 13211416

POUR VOTRE PORTE D'ENTRÉE
FAITES LE CHOIX DE L'EXCELLENCE



Terres de Fenêtre[®]

www.terresdefenetre.fr

L'excellence française près de chez vous

AVEC TERRES DE FENÊTRE FAITES CONFIANCE À UN SPÉCIALISTE POUR VOTRE PORTE D'ENTRÉE

Avec Terres de Fenêtre, profiter de l'excellence près de chez vous n'a jamais été aussi simple. Une large gamme de portes d'entrée pour répondre aux plus hautes exigences et sublimer votre habitat pour longtemps avec des solutions offrant qualité de fabrication et design. Du conseil à la pose, choisir Terres de Fenêtre est l'assurance d'un suivi personnalisé à deux pas de chez vous. Et parce que l'expertise française doit être accessible à tous, Terres de Fenêtre s'engage à proposer des solutions pour tous les budgets, sans compromis sur la qualité. Avec Terres de Fenêtre, profitez de l'excellence française près de chez vous !

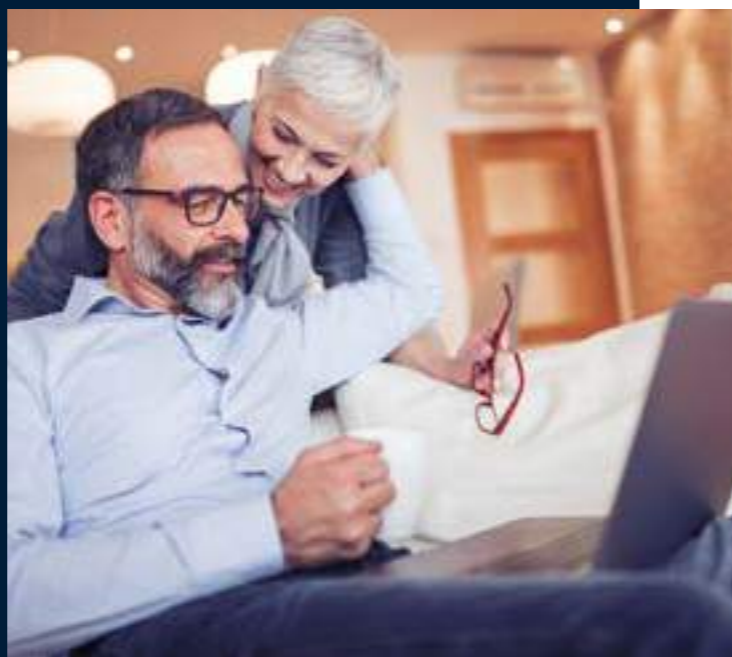

Terres de Fenêtre : un réseau, une marque, un fabricant.



BV Cert. 13211416

Terres de Fenêtre®

L'excellence française près de chez vous

SOMMAIRE



SAVOIR-FAIRE

4

PORTES ACIER

64

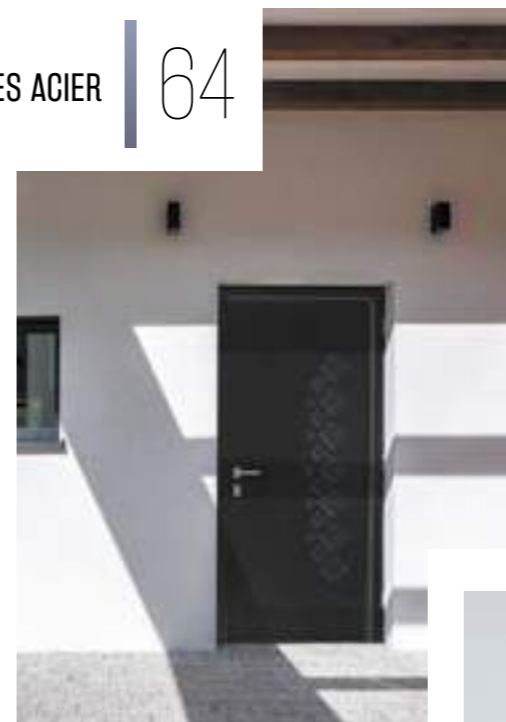

PORTES PVC

78



PORTES ALU
MONOBLOC
PARCLOSÉES
VITRÉES PARCLOSÉES

22

22
48
52

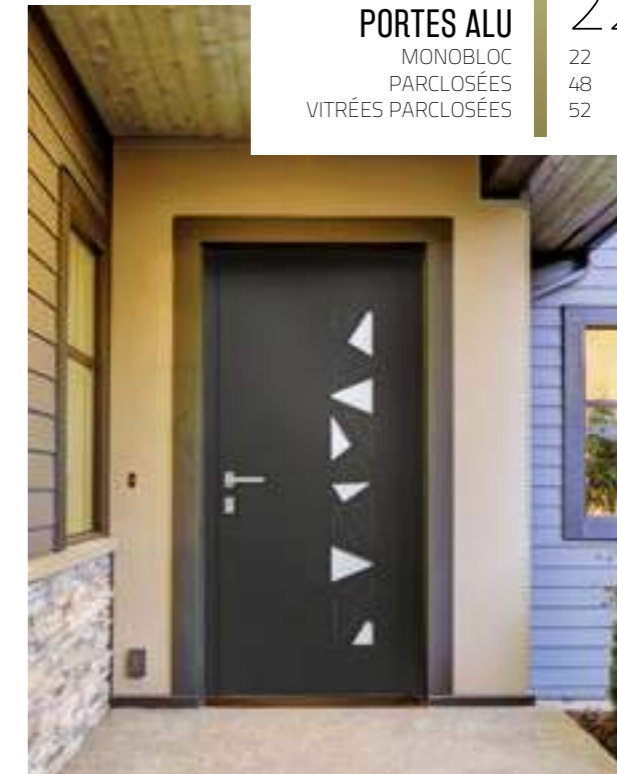

2
3

LES ENGAGEMENTS TERRES DE FENÊTRE

- Études et devis sur-mesure avec informations sur les aides financières possibles
- Diagnostic technique avec étude acoustique, thermique et sécurité par un mètreur
- Contrôle qualité avec respect des normes exigeantes du marché français
- Labellisation RGE de nos partenaires installateurs
- Pose certifiée avec une installation en 24h
- Visite de fin de chantier pour s'assurer de la conformité des travaux
- Garantie 20 ans gratuite**

Découvrez l'ensemble de nos engagements sur www.terresdefenetre.fr/engagements

UNE FABRICATION GARANTIE PAR DES LABELS EXIGEANTS



Hors panneau déco



*Information sur le niveau d'émission de substances volatiles dans l'air intérieur, présentant un risque de toxicité par inhalation, sur une échelle de classe allant de A+ (très faibles émissions) à C (fortes émissions)

** Uniquement sur les menuiseries et portes d'entrée de fabrication Maugin



3

USINES
EN FRANCE



+ DE 190
POINTS DE VENTE
EN FRANCE



+ DE 3 000
PRODUITS
FABRIQUÉS
PAR SEMAINE



32 000 m²
D'OUTILS INDUSTRIELS

La force d'un réseau

EXIGEZ LE MEILLEUR CONSEIL DE NOS PARTENAIRES POUR VOTRE PORTE D'ENTRÉE



UNE POSE
PROFESSIONNELLE
DE LA MENUISERIE
EST TOUT AUSSI
IMPORTANTE
QUE LA QUALITÉ
DE LA MENUISERIE
ELLE-MÊME

Fort de plus de 190 points de vente, le réseau Terres de Fenêtre est spécialiste en rénovation et neuf partout en France. Cette proximité offre écoute, réactivité et souplesse tout au long de la réalisation du projet. Terres de Fenêtre est adossé au groupe Maugin, leader sur son marché, et tire son expertise de son métier de fabricant avec des produits réputés pour leur technicité et leur excellent rapport qualité prix.

DES EXPERTS EN HABITAT BIEN-ÊTRE

Une question ? Les artisans menuisiers indépendants du réseau sont à l'écoute pour vous conseiller à chaque étape du projet et ont à cœur d'offrir ce qui se fait de mieux en matière de luminosité, de sécurité, d'isolation et de décoration. Avec Terres de Fenêtre, la proximité est plus que jamais la clé de la satisfaction client.

ENGAGÉS POUR DES PROJETS DURABLES

Des produits bien pensés, bien choisis et bien posés par les partenaires installateurs Terres de Fenêtre, c'est la garantie de profiter de solutions dernière génération qui vont embellir votre quotidien pour longtemps.

RESPECT DE LA CONFORMITÉ

Une fois l'installation réalisée, le partenaire s'assure de la conformité du projet et contrôle sa qualité en présence du client. Un procès-verbal de réception vient garantir une installation dans les règles de l'art. Une enquête de satisfaction peut vous être envoyée pour s'assurer que vous êtes entièrement comblés.



Expertises

LE MEILLEUR POUR VOTRE HABITAT

Le savoir-faire Terres de Fenêtre s'étend à toute votre maison ! Fenêtres, volets, portails, pergolas, connectés ou manuels, l'important pour nous est que vous trouviez votre bonheur. Associez confort, qualité et élégance pour un plaisir quotidien !

Pour trouver un point de vente près de chez vous ou pour consulter le catalogue de nos produits rendez-vous sur www.terresdefenetre.fr



“ Terres de Fenêtre, c'est du travail d'orfèvre. Tous les produits sont soigneusement pensés pour répondre à chaque projet, en neuf ou en rénovation, de l'intérieur à l'extérieur ! ”

Laurent - Designer Terres de Fenêtre

DES SOLUTIONS DOMOTIQUES

Pilotez votre confort et votre sécurité du bout des doigts, gardez le contrôle de votre habitat en quelques clics via une application dédiée. Vivez en toute sérénité.



LA PORTE
MONOBLOC
OUVRANT DE 80MM
D'ÉPAISSEUR EN ALU
EST UN DE NOS
PRODUITS STARS

80 mm

“ ALU ou PVC, on doit
toujours apporter la solution
qui s'intègre au mieux dans
l'habitat des clients. ”

Gérald - Installateur poseur

La marque de confiance

CHOISISSEZ L'EXCELLENCE DES MATÉRIAUX ADAPTÉS À VOTRE HABITAT

Faire le choix des portes d'entrée Terres de Fenêtre, c'est le luxe de pouvoir choisir entre les matériaux les plus simples aux plus sophistiqués. C'est penser chaque détail qui sublimerait l'habitat. Terres de Fenêtre, c'est le design au service des plus hautes exigences. C'est un choix extra-large de couleurs, lignes, finitions, budget pour répondre parfaitement aux besoins du client.

L'ALUMINIUM

+ **Matériau design par excellence,** l'aluminium cumule les qualités ; esthétique, durable et robuste, c'est également un parfait isolant thermique et phonique.

L'ACIER

+ **Matériau fiable sans complexe.** Une valeur sûre en matière de sécurité et de coût. Un style monobloc épuré à personnaliser avec votre maison.

LE PVC

+ **Matériau moderne, le PVC est plein d'atouts.** La praticité est maximale, l'entretien minimal ; la résistance et la durabilité exemplaires. Une porte élégante et accessible, facile à vivre au quotidien.

DES MATÉRIAUX SYNONYMES DE PERFORMANCE, SÉCURITÉ ET DESIGN

LA TRÈS HAUTE PERFORMANCE ÉNERGÉTIQUE ET ACOUSTIQUE

Nos portes d'entrée affichent dans leurs catégories respectives des coefficients de performance thermique parmi les meilleurs du marché.

LA SÉCURITÉ, UNE PRIORITÉ

Nos portes doivent être protectrices et solides. Nous les équipons en standard d'une quincaillerie de 3 à 5 points de fermeture et d'un vitrage feuilleté.

LA QUALITÉ ET LE DESIGN

Nos portes, fortes en personnalité et en qualité, se démarquent de l'offre standard du marché. On dit même qu'elles créent la tendance !

Sur mesure

COMPOSEZ LA PORTE D'ENTRÉE DE VOTRE CHOIX

DES STYLES, DES COULEURS ET DES FORMES À VOTRE IMAGE

Traditionnel, classique, contemporain, design, tous les styles s'affirment avec élégance et passion du détail. Couleurs, vitrages, accessoires, décors, les possibilités sont infinies pour trouver la porte qui répond à vos envies.

DES VITRAGES POUR JOUER L'ATOUT LUMIÈRE

Besoin de luminosité ? Nous avons des solutions adaptées pour tous ceux qui privilégient la lumière dans leur maison. Des portes équipées de vitrages qui apportent de la clarté, des portes totalement vitrées ou une tierce vitrée, au design élégant.

DES FORMES ET DES COULEURS TOTALEMENT ADAPTABLES À VOS GOÛTS

Personnalisez votre porte, en jouant avec tous les formats disponibles : double vantail, une tierce ou deux, avec ou sans imposte. Vous pouvez également opter pour l'utilisation des courbes, avec une porte cintrée aux lignes tout en douceur ; soit en version plein cintre, soit en cintre surbaissé à l'arrondi moins marqué.



6 modèles exclusifs Terres de Fenêtre ! Une qualité et un design réservé pour vous. ALU monobloc ou ACIER, avec ou sans vitrage, uniforme ou bi-matière vous ne trouverez ses produits qu'ici !

Plus d'informations p.16

+ DE 200
MODÈLES DE PORTES
ALU, ACIER ET PVC

10
—
11

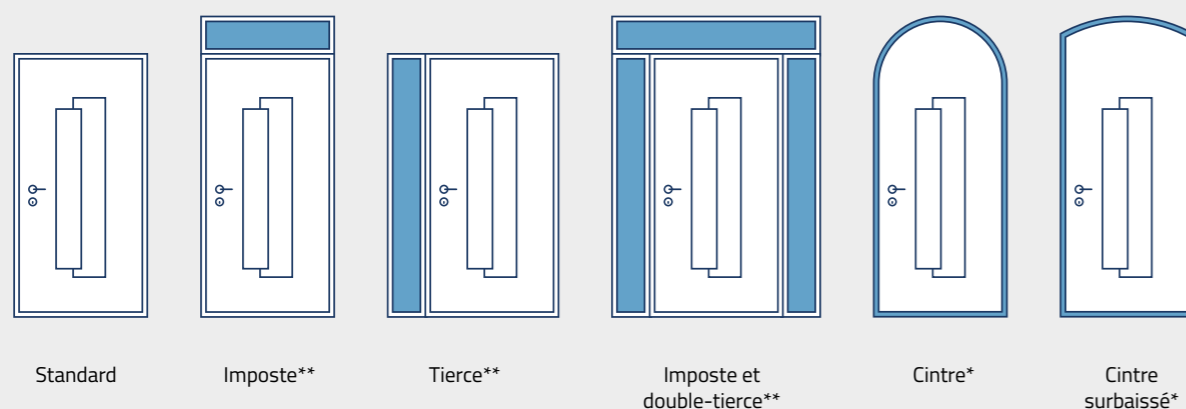

“ Un projet de porte d'entrée, c'est la rencontre entre l'architecture d'une maison, les goûts de son occupant et une expertise habitat... Chaque cas est unique. ”

Gérald - Installateur poseur



* Forme non disponible sur les portes ACIER 45 et 60 mm
** Hors portes ACIER 45 mm



Vitrages

FAITES LE CHOIX DU VITRAGE QUI RÉPOND À VOS ENVIES ET VOTRE SÉCURITÉ

Le vitrage de votre porte d'entrée exige un vrai savoir-faire. Outre ses indispensables fonctions de sécurité, d'isolation, de luminosité et d'intimité, le vitrage a aussi un rôle esthétique et déco. Il est en harmonie avec le design de la porte. Votre porte d'entrée est équipée en série d'un vitrage de grande qualité : c'est un feuilleté sécurité de type 33.2 ou 44.2 selon le modèle. Pour nombre de nos portes, vous pouvez choisir un vitrage déco adapté au modèle, et ainsi créer une personnalisation supplémentaire qui répond à vos goûts et vos besoins.

VITRAGES IMPRIMÉS ET VITRAGES DÉCO DISPONIBLES SELON MODÈLE



SABLAGE UNI

Pour réaliser ce vitrage technique, du sable est projeté de manière uniforme sur la face du verre côté intérieur du double ou triple vitrage. L'effet obtenu avec les **grains de sable** offre des jeux de texture et lumière intéressants tout en vous préservant des regards extérieurs.

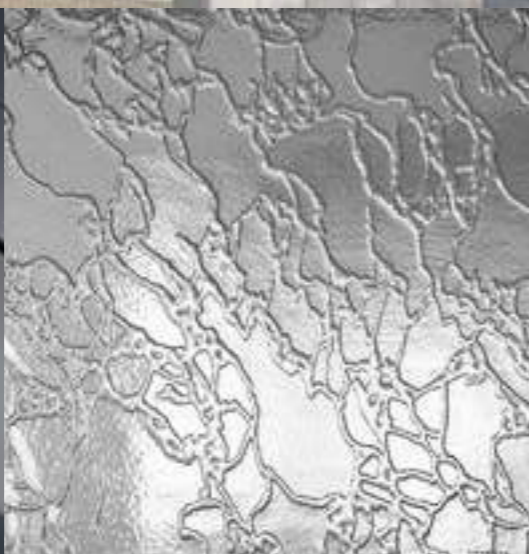

DELTA CLAIR

Ce vitrage décoratif clair, gravé en relief, allie luminosité, esthétique et intimité. Ce motif, si caractéristique, en fait un **grand classique**. Il s'agit d'un vitrage de 4 mm assemblé en double ou triple vitrage avec une face lisse et une face gravée.

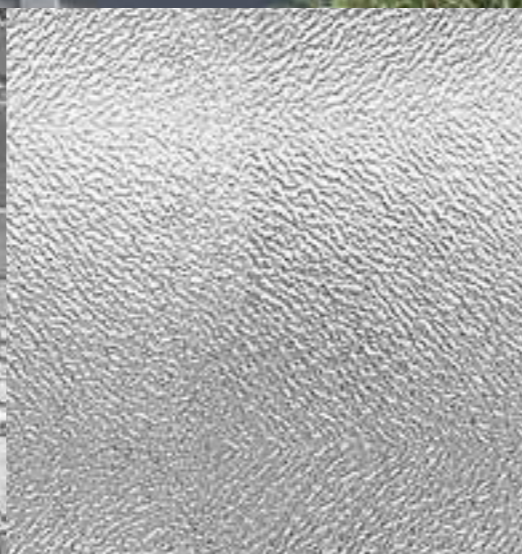

LISTRAL BLANC

Ce verre imprimé, de 4 mm assemblé de double vitrage ou triple vitrage, est un verre translucide, déco au motif sobre et élégant. Son rapport **luminosité / intimité** est excellent.

“ Une luminosité et des performances XXL. ”

David - Conseiller Terres de Fenêtre



FUSING

C'est le **vitrage artistique** par excellence. Cette technique millénaire de verrerie consiste à assembler par superposition des morceaux de verre de couleur, découpés puis fondus et fusionnés dans un four pour former une seule pièce homogène. L'opération est réalisée sur un verre clair de 8 mm et les décors sont assemblés en vitrage isolant (double ou triple).

Il existe différentes formes de fusions : spaghettis, poudre colorante, poudre à bulle, confettis, textile... La fusion peut être associée au sablage. Découvrez nos modèles équipés d'un vitrage fusing.



VITRAIL

Tout le charme du vitrail pour une ambiance unique et lumineuse. Ce vitrage constitué de **vrais vitraux** en finition noire ou laiton s'harmonise facilement à de nombreux styles.

Nos vitrages déco vitrail sont assemblés en triple vitrage avec une face 332 extérieure et une face trempée intérieure.

NOUVEAUTÉ

Couleurs

DE L'HARMONIE AU CONTRASTE

Pour mieux vivre au quotidien, il est essentiel de faire les bons choix pour son habitat. Il est facile de penser chaque détail pour une parfaite personnalisation. Faites le choix de la couleur ! Accordez ou dépareillez vos ouvertures avec nos 12 couleurs disponibles en ALU et ACIER en finition lisse, ou granité et 9 couleurs pour les portes PVC et créez la maison qui vous ressemble.

- Portes d'entrée
- Portes de garage
- Portails

Terres de Fenêtre®
HARMONIE
 L'ÉQUILIBRE PARFAIT POUR UN EXTÉRIEUR À VOTRE IMAGE

ACCORDEZ VOS EXTÉRIEURS

Terres de Fenêtre® a toujours à cœur de vous proposer des nouveautés et c'est avec beaucoup de plaisir que nous vous présentons « Harmonie® », une gamme permettant d'harmoniser parfaitement le design des 6 portes d'entrée exclusives (p16-17) avec nos portails et nos portes de garage!



Maine - Harmonie®

ALUMINIUM

ACIER

12 COULEURS EN FINITION LISSE OU GRANITÉ

Bicoloration : couleur laquée extérieur, blanc intérieur. / Monocoloration : couleur laquée intérieur extérieur.
 G : Finition granité / S : Finition satiné / Finition sablé

G / S	G / S	G / S	G / S	G / S	G / S
1015 Ivoire Clair	3004 Rouge Pourpre	7016 Gris Anthracite	7022 Gris Terre d'Ombre	8014 Brun Sépia	8019 Brun Gris
G / S	Sablé	Sablé	S	G / S	S
9005 Noir Intense	N2100 Noir Sablé	G2900 Gris Sablé	NATURA*	7047 Télégris4	9016 Blanc

*Accessoires noirs. Autres couleurs disponibles sur demande.



PVC

3 TEINTES MASSE

Aspect 9016 Blanc	Aspect 1015 Beige	Aspect 7047 Gris
-------------------	-------------------	------------------

6 COULEURS DE PLAXAGE

Chêne Irlandais	Chêne Doré	Bois de Rose
Cérusé Blanc	Noir Graphite	7016 Gris Anthracite Lisse

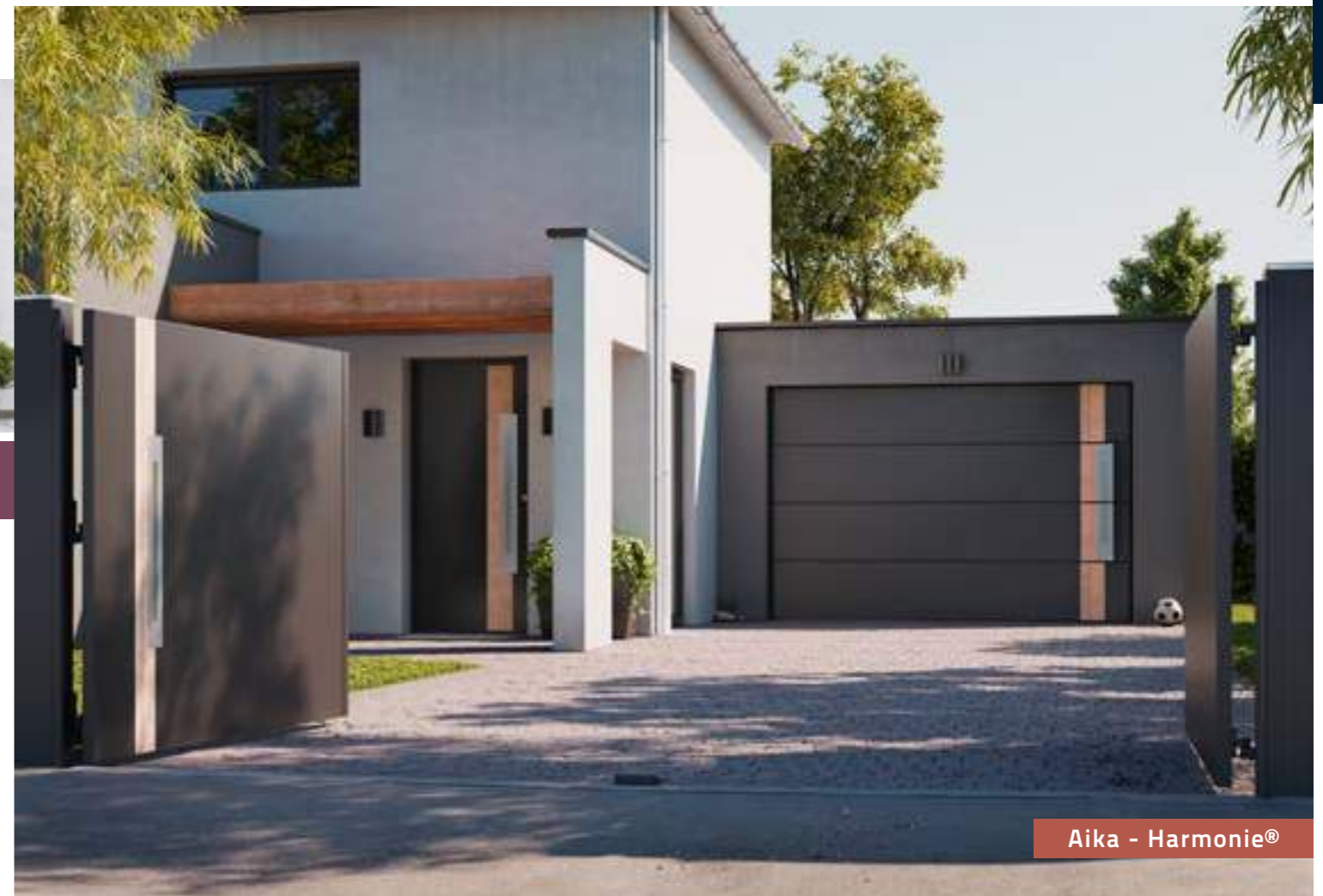

Aika - Harmonie®

Produits Exclusifs

NOS 6 PORTES EXCLUSIVES TERRES DE FENÊTRE



Choisir parmi nos 6 Best-Sellers, c'est associer la confiance à l'élégance ! Vous trouverez la porte qui vous convient dans nos 6 modèles. Que vous soyez plutôt ALU monobloc ou ACIER, porte pleine, avec vitrage ou bi-matière, habillez votre entrée selon votre personnalité.



Elvina - Lignes & Harmonie®

ALUMINIUM MONOBLOC

ACIER



ELVINA

Décor rainuré et vitrages sablés.

Dimensions pour le neuf et rénovation

H : 2005 à 2395. L : 764 à 1134

Ud = 1,30 €€€€

LERZAN

Décor rainuré et inox, vitrage sablé.

Dimensions pour le neuf et rénovation

H : 1870 à 2471. L : 700 à 1230

Ud = 1,40 €€€€

AIKA

Finition aspect bois.

Poignée de tirage intégrée.

Dimensions pour le neuf et rénovation

H : 1870 à 2471. L : 700 à 1230

Ud = 1,30 €€€€

MAINE

Décor embouti formes losanges.

Disponible en ouvrant de 60 mm.

Dimensions pour le neuf et rénovation

H : 1870 à 2291. L : 818 à 1090

Ud = 0,84 €€€€

CONNECTICUT

Décor embouti.

Vitrage sablé affleurant.

Disponible en ouvrant de 60 mm.

Dimensions pour le neuf et rénovation

H : 1940 à 2291. L : 878 à 1090

Ud = 1,12 €€€€

WISCONSIN*

Décor rainuré et finition aspect bois.

Vitrage sablé affleurant.

Insert bois uniquement côté extérieur.

Disponible en ouvrant de 60 mm.

*Bâton de maréchal déporté, uniquement disponible en option

Dimensions pour le neuf et rénovation

H : 1940 à 2291. L : 773 à 1090

Ud = 1,12 €€€€

PORTES ALUMINIUM MONOBLOC

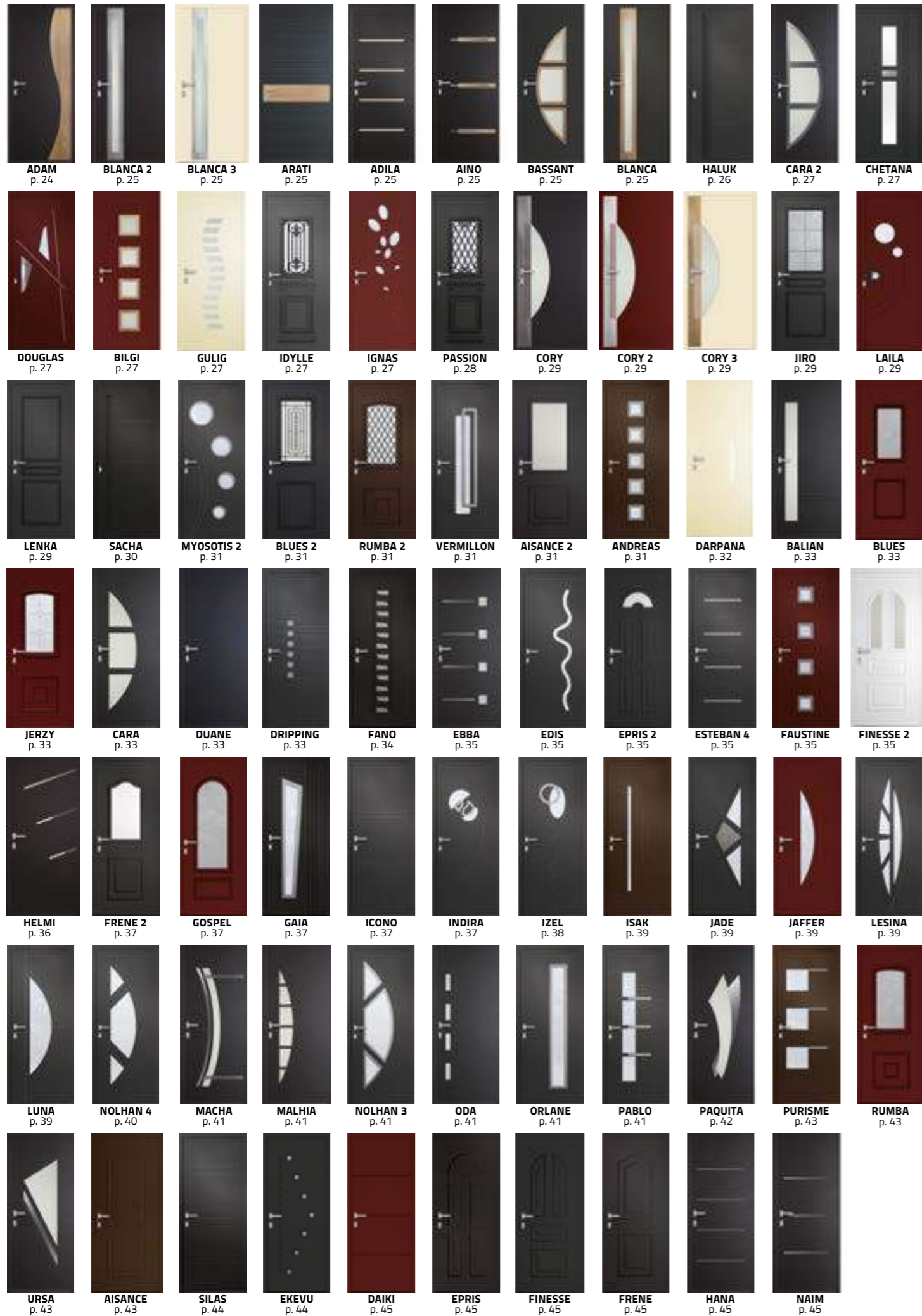

PORTES ALUMINIUM PARCLOSÉES



PORTES ALUMINIUM VITRÉES PARCLOSÉES



PORTES ACIER MONOBLOC



PORTES ACIER MONOBLOC (SUITE)



PORTES PVC (SUITE)



PORTES PVC



Certains modèles sont disponibles en vues intérieures sur le site web.

*Pour plus d'informations sur les tierces, rendez-vous sur le site internet.

PORTES ALUMINIUM

MONOBLOC

LE DESIGN ABSOLU SUR TOUTE LA LIGNE

Les portes ALU monobloc vous ouvrent un monde d'enchantement et de plaisir. La sobriété des ambiances, la pureté des lignes, l'expression des couleurs révèlent le parti-pris résolument premium de nos designers. Les finitions en style granité ou lisse autorisent une touche de créativité supplémentaire.

MATÉRIAU DESIGN PAR EXCELLENCE

L'aluminium est souvent associé aux habitats contemporains mais il se marie également très bien à des architectures plus authentiques ou traditionnelles en leur apportant une touche de charme actuelle.



PORTE ALUMINIUM MONOBLOC

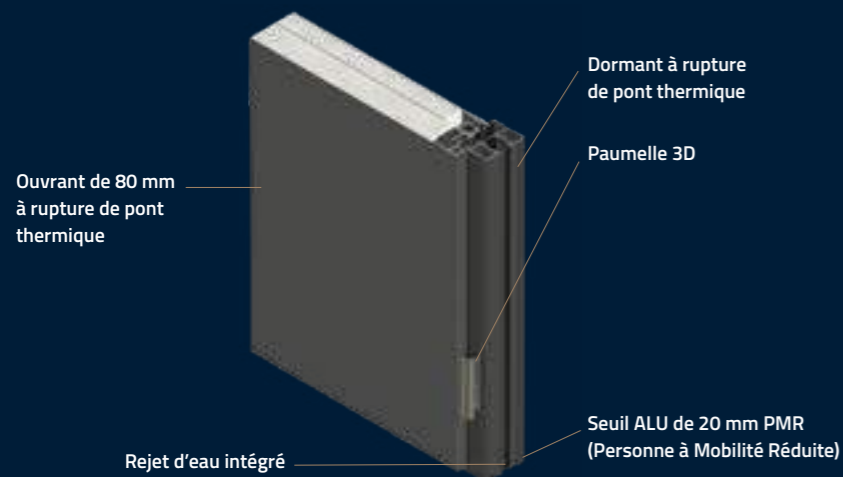

+

PERFORMANCE THERMIQUE
ET PHONIQUE

—

ESTHÉTIQUE

—

DURABILITÉ

—

SOLIDITÉ

UNE LARGE PALETTE DE COULEURS

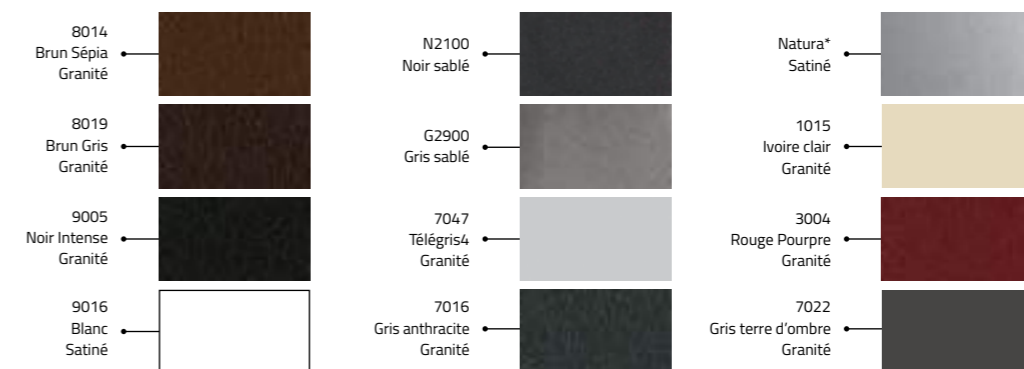

Conditions de la Livraison Flash : ouvrant ALU de 80 mm | Dormant neuf de 120, 140 et 160 mm 2150 x 900 mm (cotes tableau) | Disponible uniquement en mono-couleur 9016 finition satinée et 7016 finition granitée | Selon la limite des stocks disponibles
* Accessoires noirs

L'OFFRE STAR

Finition aspect bois
et décor rainuré



ADAM

Décor rainuré et motif aspect bois.

Dimensions pour le neuf

H : 1870 à 2471. L : 874 à 1230

Dimensions pour la rénovation

H : 1870 à 2471. L : 874 à 1230

Ud = 1,30 €€€€€

Ligne moderne et finition naturelle de l'aspect bois, une conjugaison parfaite pour un modèle singulier pouvant s'intégrer à tous types d'habitats.



BLANCA 2

Vitrage dépoli et aspect chêne graphite.

Dimensions pour le neuf

H : 2105 à 2471. L : 700 à 1230

Dimensions pour la rénovation

H : 2105 à 2471. L : 700 à 1230

Ud = 1,40 €€€€€



BLANCA 3

Vitrage dépoli et aspect chêne blanc.

Dimensions pour le neuf

H : 2105 à 2471. L : 700 à 1230

Dimensions pour la rénovation

H : 2105 à 2471. L : 700 à 1230

Ud = 1,40 €€€€€



ARATI

Décor rainuré et aspect bois.

Dimensions pour le neuf

H : 1870 à 2471. L : 700 à 1230

Dimensions pour la rénovation

H : 1870 à 2471. L : 700 à 1230

Ud = 1,30 €€€€€



ADILA

Décor rainuré aspect bois.

Dimensions pour le neuf

H : 1870 à 2471. L : 700 à 1230

Dimensions pour la rénovation

H : 1870 à 2466. L : 700 à 1230

Ud = 1,30 €€€€€



AINO

Décor rainuré inox et aspect bois.

Dimensions pour le neuf

H : 1870 à 2471. L : 894 à 1230

Dimensions pour la rénovation

H : 1870 à 2471. L : 894 à 1230

Ud = 1,30 €€€€€



BASSANT

Vitrages dépolis avec finition aspect bois.

Dimensions pour le neuf

H : 1870 à 2471. L : 754 à 1230

Dimensions pour la rénovation

H : 1870 à 2471. L : 754 à 1230

Ud = 1,40 €€€€€



BLANCA

Vitrage dépoli avec finition aspect bois.

Dimensions pour le neuf

H : 2105 à 2471. L : 700 à 1230

Dimensions pour la rénovation

H : 2105 à 2471. L : 700 à 1230

Ud = 1,40 €€€€€

L'OFFRE STAR

Décor rainuré



HALUK

Décor rainuré avec poignée de tirage intégrée en face extérieure et poignée béquille en face intérieure.

Dimensions pour le neuf

H : 1989 à 2395. L : 808 à 1134

Dimensions pour la rénovation

H : 1989 à 2395. L : 808 à 1134

Ud = 1,30 €€€€€

Sobriété et élégance, ce modèle valorise votre habitat en toute simplicité.



CARA 2

Trois vitrages dépolis et finition inox.

Dimensions pour le neuf

H : 1955 à 2471. L : 864 à 1230

Dimensions pour la rénovation

H : 1955 à 2471. L : 864 à 1230

Ud = 1,50 €€€€€



CHETANA

Deux vitrages dépolis avec finition inox.

Dimensions pour le neuf

H : 1905 à 2471. L : 734 à 1230

Dimensions pour la rénovation

H : 1905 à 2471. L : 864 à 1230

Ud = 1,50 €€€€€



DOUGLAS

Vitrages sablés et décor inox avec poignée de tirage incrustée en face extérieure. Poignée béquille en face intérieure.

Dimensions pour le neuf

H : 1989 à 2395. L : 808 à 1134

Dimensions pour la rénovation

H : 1989 à 2395. L : 808 à 1134

Ud = 1,60 €€€€€



BILGI

Quatre vitrages dépolis avec finition aspect bois.

Dimensions pour le neuf

H : 1870 à 2471. L : 700 à 1230

Dimensions pour la rénovation

H : 1870 à 2471. L : 700 à 1230

Ud = 1,40 €€€€€



GULIG

Vitrages dépolis.

Dimensions pour le neuf

H : 1870 à 2471. L : 700 à 1230

Dimensions pour la rénovation

H : 1870 à 2471. L : 700 à 1230

Ud = 1,50 €€€€€



IDYLLE

Vitrage sablé et grille volute.

Cimaise et rejet d'eau en face extérieure.

Dimensions pour le neuf

H : 1971 à 2395. L : 774 à 1134

Dimensions pour la rénovation

H : 1971 à 2395. L : 774 à 1134

Ud = 1,50 €€€€€



IGNAS

Vitrages sablés et décor rainuré.

Dimensions pour le neuf

H : 2077 à 2395. L : 836 à 1134

Dimensions pour la rénovation

H : 2077 à 2395. L : 836 à 1134

Ud = 1,80 €€€€€

L'OFFRE STAR

Moulores rapportées



PASSION

Vitrage sablé et moulores rapportées avec grille « rustica » noire. Cimaïse et rejet d'eau en face extérieure.

Dimensions pour le neuf

H : 1971 à 2395. L : 774 à 1134

Dimensions pour la rénovation

H : 1971 à 2395. L : 774 à 1134

Ud = 1,40 €€€€€

Lignes traditionnelles et moulores d'antan, le classique offre aussi sa touche déco pour valoriser votre style architectural.



CORY

Vitrage dépoli et decor aspect chêne graphite.

Dimensions pour le neuf

H : 1870 à 2471 L : 700 à 1230

Dimensions pour la rénovation

H : 1870 à 2471 L : 700 à 1230

Ud = 1,40 €€€€€



CORY 2

Vitrage dépoli et décor aspect chêne blanc.

Dimensions pour le neuf

H : 1870 à 2471 L : 700 à 1230

Dimensions pour la rénovation

H : 1870 à 2471 L : 700 à 1230

Ud = 1,40 €€€€€



CORY 3

Vitrage dépoli et décor aspect chêne naturel.

Dimensions pour le neuf

H : 1870 à 2471 L : 700 à 1230

Dimensions pour la rénovation

H : 1870 à 2471 L : 700 à 1230

Ud = 1,40 €€€€€



JIRO

Vitrage delta clair et petits bois laiton.

Dimensions pour le neuf

H : 1975 à 2395. L : 814 à 1134

Dimensions pour la rénovation

H : 1975 à 2395. L : 814 à 1134

Ud = 1,50 €€€€€



LAILA

Deux vitrages sablés avec décor rainuré et poignée de tirage incrustée en face extérieure.

Dimensions pour le neuf

H : 1957 à 2395. L : 874 à 1134

Dimensions pour la rénovation

H : 1957 à 2395. L : 874 à 1134

Ud = 1,40 €€€€€



LENKA

Décor moulores.

Dimensions pour le neuf

H : 1975 à 2395. L : 814 à 1134

Dimensions pour la rénovation

H : 1975 à 2395. L : 814 à 1134

Ud = 1,50 €€€€€

L'OFFRE STAR

Poignée incrustée
dans le design



SACHA

Décor rainuré avec poignée de tirage incrustée à la couleur de la porte en face extérieure.

Poignée béquille en face intérieure

Dimensions pour le neuf

H : 1989 à 2395. L : 808 à 1134

Dimensions pour la rénovation

H : 1984 à 2395. L : 808 à 1134

Ud = 1,20 €€€€€

Avec ses lignes droites et épurées, son design s'intègre harmonieusement dans tous types d'architecture. Son plus, sa poignée incrustée pour une prise en main confortable qui offre toute sa singularité à ce modèle.



MYOSOTIS 2

Quatre vitrages sablés décor rainuré et inox.

Dimensions pour le neuf

H : 1901 à 2395. L : 934 à 1134

Dimensions pour la rénovation

H : 1901 à 2395. L : 934 à 1134

Ud = 1,70 €€€€€



BLUES 2

Vitrage sablé et grille en impression numérique.

Dimensions pour le neuf

H : 1995 à 2395 L : 856 à 1134

Dimensions pour la rénovation

H : 1995 à 2395 L : 856 à 1134

Ud = 1,40 €€€€€



RUMBA 2

Vitrage sablé et grille en impression numérique.

Dimensions pour le neuf

H : 1995 à 2395. L : 819 à 1134

Dimensions pour la rénovation

H : 1995 à 2395. L : 819 à 1134

Ud = 1,40 €€€€€



VERMILLON

Vitrage sablé et décor rainuré avec inox.

Dimensions pour le neuf

H : 1870 à 2251. L : 791 à 1060

Dimensions pour la rénovation

H : 1870 à 2251. L : 791 à 1060

Ud = 1,80 €€€€€



AISANCE 2

Vitrage delta clair et moulures embouties.

Dimensions pour le neuf

H : 1945 à 2391. L : 844 à 1120

Dimensions pour la rénovation

H : 1940 à 2391. L : 844 à 1120

Ud = 1,50 €€€€



ANDREAS

Cinq vitrages sablés finition inox.

Dimensions pour le neuf

H : 1935 à 2395. L : 764 à 1134

Dimensions pour la rénovation

H : 1935 à 2395. L : 764 à 1134

Ud = 1,40 €€€€

L'OFFRE STAR

Alliance des rainures
au vitrage dépoli



DARPANA

Vitrage dépoli et décor rainuré.

Dimensions pour le neuf

H : 1870 à 2471. L : 934 à 1230

Dimensions pour la rénovation

H : 1870 à 2471. L : 934 à 1230

Ud = 1,40 €€€€

La forme des lignes rainurées
et son vitrage dépoli affirment
le style contemporain de
DARPANA.



BALIAN

Vitrage dépoli et décor rainuré.

Dimensions pour le neuf

H : 1900 à 2471. L : 700 à 1230

Dimensions pour la rénovation

H : 1900 à 2471. L : 700 à 1230

Ud = 1,50 €€€€



BLUES

Vitrage delta clair et moulures embouties.

Dimensions pour le neuf

H : 1995 à 2395. L : 864 à 1134

Dimensions pour la rénovation

H : 1995 à 2395. L : 864 à 1134

Ud = 1,40 €€€€



JERZY

Vitrage décor filet de Versailles.

Dimensions pour le neuf

H : 1870 à 2395. L : 813 à 1134

Dimensions pour la rénovation

H : 1870 à 2395. L : 813 à 1134

Ud = 1,50 €€€€€



CARA

Trois vitrages dépolis.

Dimensions pour le neuf

H : 1955 à 2471. L : 864 à 1230

Dimensions pour la rénovation

H : 1955 à 2471. L : 864 à 1230

Ud = 1,50 €€€€



DUANE

Décor rainuré.

Dimensions pour le neuf

H : 1870 à 2471. L : 700 à 1230

Dimensions pour la rénovation

H : 1870 à 2471. L : 700 à 1230

Ud = 1,30 €€€€



DRIPPING

Décor rainuré et inox.

Dimensions pour le neuf

H : 1870 à 2251. L : 700 à 1060

Dimensions pour la rénovation

H : 1870 à 2251. L : 700 à 1060

Ud = 1,20 €€€€

L'OFFRE STAR

Finition inox



FANO

Décor rainuré et inox.

Dimensions pour le neuf

H : 1885 à 2395. L : 764 à 1134

Dimensions pour la rénovation

H : 1885 à 2395. L : 764 à 1134

Ud = 1,30 €€€€

Avec sa ligne épurée et son décor inox, FANO est résolument contemporaine.



EBBA

Quatre vitrages dépolis et inox.

Dimensions pour le neuf

H : 1870 à 2471. L : 700 à 1230

Dimensions pour la rénovation

H : 1870 à 2471. L : 700 à 1230

Ud = 1,50 €€€€



EDIS

Vitrage sablé.

Dimensions pour le neuf

H : 2005 à 2395. L : 764 à 1134

Dimensions pour la rénovation

H : 2005 à 2395. L : 764 à 1134

Ud = 1,40 €€€€



EPRIS 2

Vitrage delta clair, petits bois blancs et moulures embouties.

Dimensions pour le neuf

H : 1910 à 2391. L : 832 à 1120

Dimensions pour la rénovation

H : 1910 à 2391. L : 832 à 1120

Ud = 1,50 €€€€



ESTEBAN 4

Décor rainuré et inox.

Dimensions pour le neuf

H : 1870 à 2395. L : 764 à 1134

Dimensions pour la rénovation

H : 1870 à 2395. L : 764 à 1134

Ud = 1,20 €€€€



FAUSTINE

Quatre vitrages sablés finition inox.

Dimensions pour le neuf

H : 2018 à 2251. L : 700 à 1060

Dimensions pour la rénovation

H : 2018 à 2251. L : 700 à 1060

Ud = 1,30 €€€€



FINESSE 2

Décor moulures embouties.

Dimensions pour le neuf

H : 1870 à 2391. L : 808 à 1120

Dimensions pour la rénovation

H : 1870 à 2391. L : 808 à 1120

Ud = 1,50 €€€€

L'OFFRE STAR

Vitrage dépoli
et décor inox



HELMI

Trois vitrages dépolis avec inox.

Dimensions pour le neuf

H : 1870 à 2471. L : 934 à 1230

Dimensions pour la rénovation

H : 1870 à 2471. L : 934 à 1230

Ud = 1,40 €€€€

Un design minimaliste avec un maximum d'esthétisme.
HELMI tire son épingle du jeu.



FRENE 2

Vitrage delta clair et moulures embouties.

Dimensions pour le neuf

H : 1909 à 2391. L : 818 à 1120

Dimensions pour la rénovation

H : 1909 à 2391. L : 818 à 1120

Ud = 1,50 €€€€



GOSPEL

Vitrage delta clair plein cintre et moulures embouties.

Dimensions pour le neuf

H : 2032 à 2251. L : 851 à 1060

Dimensions pour la rénovation

H : 2032 à 2251. L : 851 à 1060

Ud = 1,60 €€€€



GAIA

Vitrage sablé finition inox et décor rainuré.

Dimensions pour le neuf

H : 1870 à 2395. L : 764 à 1134

Dimensions pour la rénovation

H : 1870 à 2395. L : 764 à 1134

Ud = 1,50 €€€€



ICONO

Décor rainuré.

Dimensions pour le neuf

H : 1870 à 2251. L : 700 à 1060

Dimensions pour la rénovation

H : 1870 à 2251. L : 700 à 1060

Ud = 1,20 €€€€



INDIRA

Deux vitrages sablés et décor inox et rainuré.

Dimensions pour le neuf

H : 1870 à 2395. L : 834 à 1134

Dimensions pour la rénovation

H : 1870 à 2395. L : 834 à 1134

Ud = 1,40 €€€€

L'OFFRE STAR

L'équilibre
des matières



Mariage de l'inox
et du verre sablé



IZEL

Vitrage sablé avec décor rainuré
et finition inox.

Dimensions pour le neuf

H : 1870 à 2395. L : 834 à 1134

Dimensions pour la rénovation

H : 1870 à 2395. L : 834 à 1134

Ud = 1,40 €€€€

Le style graphique original de
IZEL marque la singularité de
son design, association subtile
de l'inox et du verre sablé.



ISAK

Vitrage sablé et décor rainuré.

Dimensions pour le neuf

H : 1918 à 2251. L : 707 à 1060

Dimensions pour la rénovation

H : 1918 à 2251. L : 707 à 1060

Ud = 1,70 €€€€



JADE

Deux vitrages sablés décor rainuré
et motif aspect pierre naturelle.

Dimensions pour le neuf

H : 1870 à 2395. L : 844 à 1134

Dimensions pour la rénovation

H : 1870 à 2395. L : 844 à 1134

Ud = 1,50 €€€€



JAFFER

Vitrage sablé et décor rainuré.

Dimensions pour le neuf

H : 1870 à 2395. L : 764 à 1134

Dimensions pour la rénovation

H : 1870 à 2395. L : 764 à 1134

Ud = 1,50 €€€€



LESINA

Vitrages sablés et décor rainuré.

Dimensions pour le neuf

H : 1895 à 2395. L : 764 à 1134

Dimensions pour la rénovation

H : 1895 à 2395. L : 764 à 1134

Ud = 1,50 €€€€



LUNA

Vitrage sablé et décor rainuré.

Dimensions pour le neuf

H : 1892 à 2251. L : 792 à 1060

Dimensions pour la rénovation

H : 1892 à 2251. L : 792 à 1060

Ud = 1,50 €€€€

L'OFFRE STAR

Vitrage sablé



NOLHAN 4

Trois vitrages sablés.

Dimensions pour le neuf

H : 1981 à 2395. L : 850 à 1134

Dimensions pour la rénovation

H : 1981 à 2395. L : 850 à 1134

Ud = 1,50 €€€€

La forme arrondie du vitrage sablé de NOLHAN souligne une atmosphère accueillante dès l'entrée.



MACHA

Vitrage dépoli avec décor rainuré et finition inox.

Dimensions pour le neuf

H : 1905 à 2471. L : 714 à 1230

Dimensions pour la rénovation

H : 1905 à 2471. L : 714 à 1230

Ud = 1,50 €€€€



MALHIA

Vitrages dépolis et décor rainuré.

Dimensions pour le neuf

H : 1870 à 2471. L : 700 à 1230

Dimensions pour la rénovation

H : 1870 à 2471. L : 700 à 1230

Ud = 1,50 €€€€



NOLHAN 3

Trois vitrages sablés finition inox.

Dimensions pour le neuf

H : 1981 à 2395. L : 850 à 1134

Dimensions pour la rénovation

H : 1981 à 2395. L : 850 à 1134

Ud = 1,50 €€€€



ODA

Quatre vitrages dépolis et rainurés.

Dimensions pour le neuf

H : 1870 à 2471. L : 700 à 1230

Dimensions pour la rénovation

H : 1870 à 2471. L : 700 à 1230

Ud = 1,50 €€€€



ORLANE

Vitrage sablé et décor inox.

Dimensions pour le neuf

H : 1999 à 2395. L : 898 à 1134

Dimensions pour la rénovation

H : 1999 à 2395. L : 898 à 1134

Ud = 1,40 €€€€



PABLO

Vitrages sablés et décor rainuré avec inox.

Dimensions pour le neuf

H : 1870 à 2395. L : 774 à 1134

Dimensions pour la rénovation

H : 1870 à 2395. L : 774 à 1134

Ud = 1,40 €€€€

L'OFFRE STAR

Vitrage dépoli



Alliance de l'inox et du vitrage



PAQUITA

Vitrage dépoli avec décor rainuré et finition inox.

Dimensions pour le neuf

H : 1870 à 2471. L : 764 à 1230

Dimensions pour la rénovation

H : 1870 à 2471. L : 764 à 1230

Ud = 1,50 €€€€

La finition inox des lignes associée au vitrage dépoli crée une dynamique résolument contemporaine.



PURISME

Trois vitrages sablés finition inox.

Dimensions pour le neuf

H : 1968 à 2251. L : 931 à 1060

Dimensions pour la rénovation

H : 1968 à 2251. L : 931 à 1060

Ud = 1,50 €€€€



RUMBA

Vitrage delta clair cintre surbaissé et moulures embouties.

Dimensions pour le neuf

H : 1870 à 2395. L : 813 à 1134

Dimensions pour la rénovation

H : 1870 à 2395. L : 813 à 1134

Ud = 1,40 €€€€



URSA

Vitrage dépoli avec décor rainuré et finition inox.

Dimensions pour le neuf

H : 1975 à 2471. L : 844 à 1230

Dimensions pour la rénovation

H : 1975 à 2471. L : 844 à 1230

Ud = 1,50 €€€€



AISANCE

Décor moulures embouties.

Dimensions pour le neuf

H : 1945 à 2371. L : 844 à 1120

Dimensions pour la rénovation

H : 1940 à 2371. L : 844 à 1120

Ud = 1,30 €€€



SILAS

Décor rainuré.

Dimensions pour le neuf

H : 1870 à 2322. L : 700 à 1161

Dimensions pour la rénovation

H : 1870 à 2322. L : 700 à 1161

Ud = 1,30 €€€

L'OFFRE STAR

Finition inox.

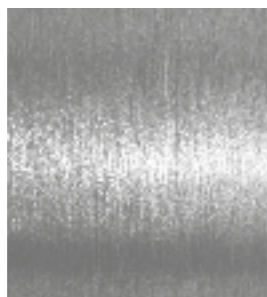

L'élégance des formes.

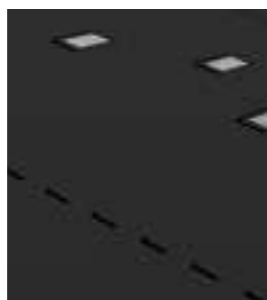

EKEVU

Carrés inox et décor rainuré.

Dimensions pour le neuf

H : 1870 à 2395 L : 764 à 1134

Dimensions pour la rénovation

H : 1870 à 2395 L : 764 à 1134

Ud = 1,30 €€€

Intégration harmonieuse
des carrés inox pour une
touche déco.



DAIKI

Décor rainuré.

Dimensions pour le neuf

H : 1870 à 2395. L : 764 à 1134

Dimensions pour la rénovation

H : 1870 à 2395. L : 764 à 1134

Ud = 1,30 €€€



EPRIS

Décor moulures embouties.

Dimensions pour le neuf

H : 1910 à 2391. L : 832 à 1120

Dimensions pour la rénovation

H : 1910 à 2391. L : 832 à 1120

Ud = 1,30 €€€



FINESSE

Décor moulures embouties.

Dimensions pour le neuf

H : 1870 à 2391. L : 808 à 1120

Dimensions pour la rénovation

H : 1870 à 2391. L : 808 à 1120

Ud = 1,30 €€€



FRENE

Décor moulures embouties.

Dimensions pour le neuf

H : 1909 à 2391. L : 818 à 1120

Dimensions pour la rénovation

H : 1909 à 2391. L : 818 à 1120

Ud = 1,30 €€€



HANA

Décor inox.

Dimensions pour le neuf

H : 1870 à 2471. L : 700 à 1230

Dimensions pour la rénovation

H : 1870 à 2471. L : 700 à 1230

Ud = 1,30 €€€



NAIM

Décor rainuré et finition inox.

Dimensions pour le neuf

H : 1870 à 2471. L : 884 à 1230

Dimensions pour la rénovation

H : 1870 à 2471. L : 884 à 1230

Ud = 1,30 €€€

PORTES ALUMINIUM

PARCLOSÉES

LE CHIC DANS LE MOINDRE DÉTAIL

La collection de portes d'entrée parclosées, appelées aussi «à panneau sous parclose», est une invitation au voyage dans les styles. Contemporaines, classiques, audacieuses, authentiques, le plus grand choix de déco s'ouvre à vous. Les styles sont affirmés, les finitions distinguées... La collection recèle d'aubaines et d'idées, vous allez trouver votre bonheur.

L'ALU, TELLEMENT MODERNE ET DESIGN,

est un matériau bien dans son temps. Dans nos mains, la fabrication parclosée ALU donne son meilleur à un tarif très concurrentiel.



PORTE ALUMINIUM PARCLOSÉE

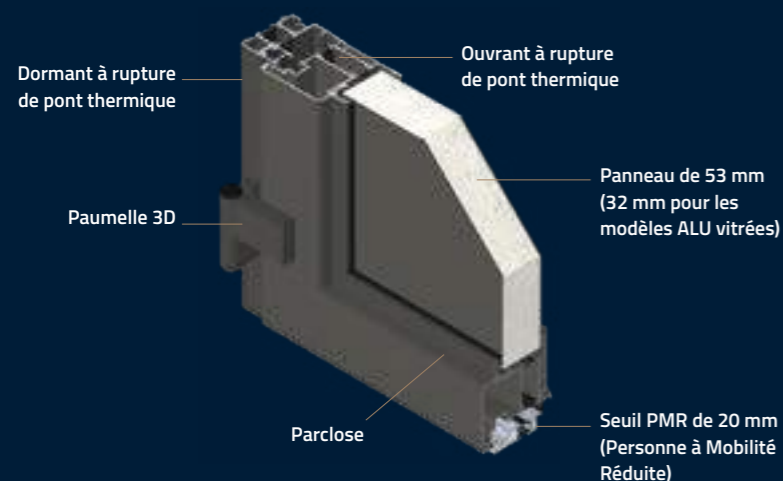

+

PRATICITÉ

ÉLÉGANCE

PERFORMANCE THERMIQUE ET PHONIQUE

SOLIDITÉ

UNE LARGE PALETTE DE COULEURS

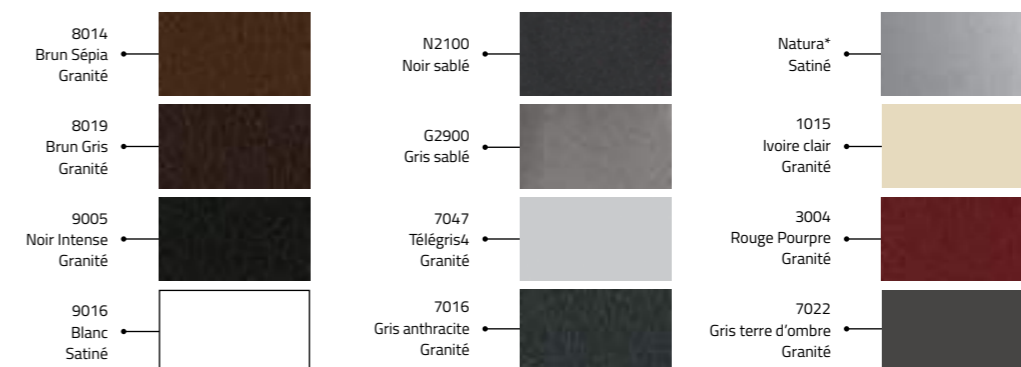

Conditions de la Livraison Flash : tout dormant | Toute dimension | Tout accessoire | Disponible uniquement en mono-couleur
9016 finition satinée et 7016 finition granitée
*Accessoires noirs

L'OFFRE STAR

Finition inox



ESTEBAN

Décor rainuré et inox.

Dimensions pour le neuf

H : 1870 à 2323. L : 810 à 1159

Dimensions pour la rénovation

H : 1870 à 2323. L : 810 à 1159

Ud = 1,60 €€€€

Avec ses lignes horizontales mixant les rainures du décor et celles de l'inox, ESTEBAN offre un design épuré à votre architecture.



TAMA

Vitrage sablé et finition inox.

Dimensions pour le neuf

H : 1870 à 2323. L : 780 à 1159

Dimensions pour la rénovation

H : 1870 à 2323. L : 780 à 1159

Ud = 1,70 €€€€€



WILLIAM

Six vitrages sablés finition inox.

Dimensions pour le neuf

H : 2055 à 2323. L : 891 à 1159

Dimensions pour la rénovation

H : 2055 à 2323. L : 891 à 1159

Ud = 1,70 €€€€€



NOELYSE

Trois vitrages sablés.

Dimensions pour le neuf

H : 1870 à 2323. L : 795 à 1159

Dimensions pour la rénovation

H : 1870 à 2323. L : 795 à 1159

Ud = 1,70 €€€€



HARMONIE

Vitrage delta clair et moulures.

Dimensions pour le neuf

H : 2024 à 2323. L : 880 à 1159

Dimensions pour la rénovation

H : 2024 à 2323. L : 880 à 1159

Ud = 1,70 €€€€

L'OFFRE STAR

Vitrage sablé



JUSTINA

Quatre vitrages sablés.

Dimensions pour le neuf

H : 1870 à 2323. L : 700 à 1159

Dimensions pour la rénovation

H : 1870 à 2323. L : 700 à 1159

Ud = 1,70 €€€€

Avec ses quatre vitrages sablés, JUSTINA offre luminosité et modernité en toute simplicité.



SHADE

Trois vitrages sablés.

Dimensions pour le neuf

H : 1903 à 2323. L : 830 à 1159

Dimensions pour la rénovation

H : 1903 à 2323. L : 830 à 1159

Ud = 1,70 €€€€€



LEOPOLE

Trois vitrages sablés.

Dimensions pour le neuf

H : 1903 à 2323. L : 830 à 1159

Dimensions pour la rénovation

H : 1903 à 2323. L : 830 à 1159

Ud = 1,70 €€€€€



TACT

Vitrage sablé avec petits bois plomb gris.

Dimensions pour le neuf

H : 1870 à 2323. L : 809 à 1159

Dimensions pour la rénovation

H : 1870 à 2323. L : 809 à 1159

Ud = 1,70 €€€€



SONATE

Panneau de soubassement mouluré.

Dimensions pour le neuf

H : 1870 à 2323. L : 839 à 1159

Dimensions pour la rénovation

H : 1870 à 2323. L : 839 à 1159

€€€

PORTES ALUMINIUM

VITRÉES PARCLOSÉES

UNE IDÉE LUMINEUSE

Notre collection des portes vitrées ALU est une promesse de lumière naturelle. Votre entrée s'illumine et votre maison respire. L'éclairage est optimal. Nos designers ont imaginé des portes vitrées pour s'adapter à tous les styles d'habitat. Tout en jeu de transparences, de décors actuels, de découpes géométriques, nos portes en verre sont très appréciées par de nombreux architectes.

LE VERRE EST UN MATÉRIAU ORIGINAL ET MODERNE QUI FAIT VRAIMENT LA DIFFÉRENCE.

Sa fusion avec l'ALU est une vraie réussite. Nos portes ALU vitrées affichent des performances et des qualités remarquables. Transparent, opaque, sablé, dépoli... les verres accentuent le style de chaque porte.

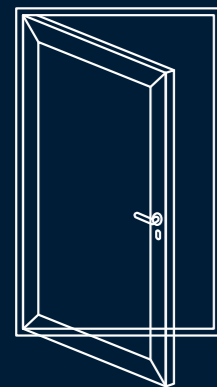
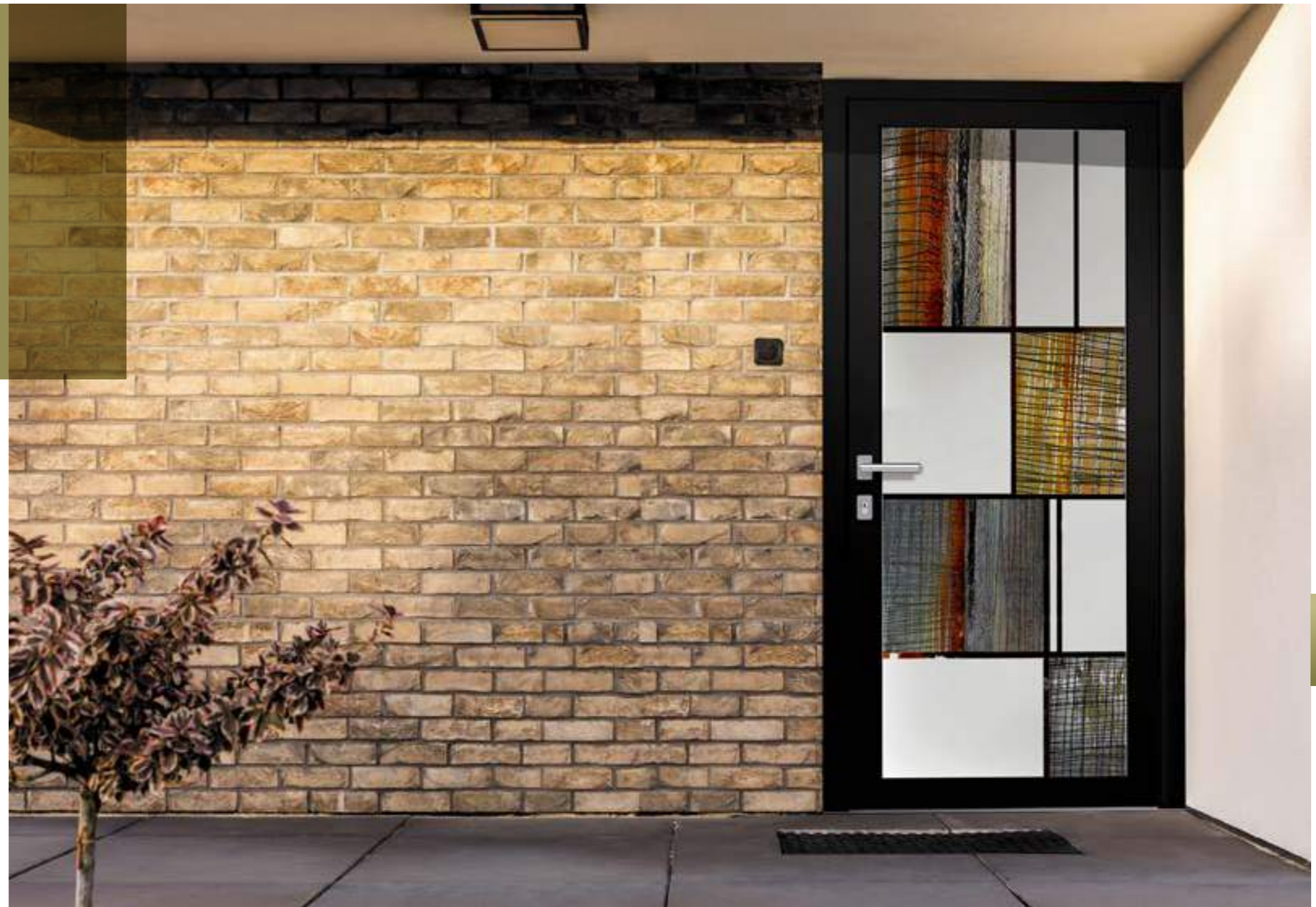

LA TECHNOLOGIE VITRÉE

Nos portes vitrées sont des portes à panneau parclosé. C'est une porte menuisée traditionnelle, fruit d'un travail d'assemblage précis entre un panneau de verre et un ouvrant ALU.

Cette technique éprouvée et efficiente nous permet de vous proposer un accès au charme des portes en verre à des coûts maîtrisés. Question performances, les propriétés de nos portes en verre ALU sont également remarquables et répondent parfaitement aux exigences du marché.

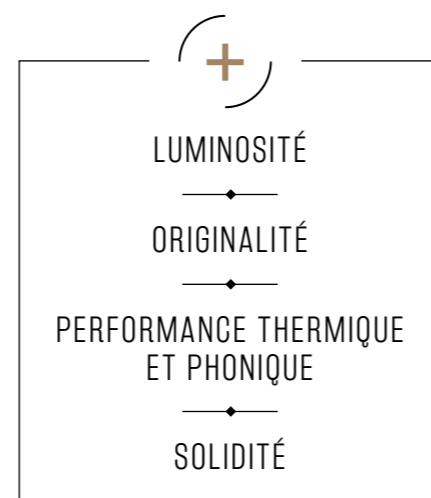

UNE LARGE PALETTE DE COULEURS

8014 Brun Sépia Granité	N2100 Noir sablé	Natura* Satiné
8019 Brun Gris Granité	G2900 Gris sablé	1015 Ivoire clair Granité
9005 Noir Intense Granité	7047 Télégris4 Granité	3004 Rouge Pourpre Granité
9016 Blanc Satiné	7016 Gris anthracite Granité	7022 Gris terre d'ombre Granité

Conditions de la Livraison Flash : ouvrant ALU de 80 mm | Dormant neuf de 120, 140 et 160 mm 2150 x 900 mm (cotes tableau) | Disponible uniquement en mono-couleur 9016 finition satinée et 7016 finition granitée | Tout accessoire | Selon la limite des stocks disponibles
*Accessoires noirs

L'OFFRE STAR

Motifs imprimés
aux lignes
contemporaines

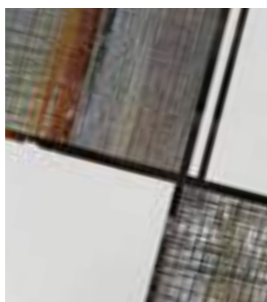

ERIDAN

Vitrage effet dépoli avec motifs imprimés et transparents. Luminosité forte.

Dimensions pour le neuf

H : 2024 à 2323. L : 860 à 1159

Dimensions pour la rénovation

H : 2024 à 2323. L : 860 à 1159

Ud = 2,00 €€€€€

Avec ses lignes droites et ses couleurs sobres, ERIDAN apporte un design résolument moderne avec une impression sur vitrage.



CENTAURE

Décor imprimé sans effet de transparence. Luminosité moyenne à faible.

Dimensions pour le neuf

H : 2024 à 2323. L : 860 à 1159

Dimensions pour la rénovation

H : 2024 à 2323. L : 860 à 1159

Ud = 2,00 €€€€€



CEPHÉE

Décor imprimé gris anthracite sur vitrage dépoli. Sans transparence. Luminosité très forte.

Dimensions pour le neuf

H : 2024 à 2323. L : 860 à 1159

Dimensions pour la rénovation

H : 2024 à 2323. L : 860 à 1159

Ud = 2,00 €€€€€



ANDROMÈDE

Décor imprimé sur vitrage dépoli, sans transparence. Luminosité moyenne.

Dimensions pour le neuf

H : 2024 à 2323. L : 860 à 1159

Dimensions pour la rénovation

H : 2024 à 2323. L : 860 à 1159

Ud = 2,00 €€€€€



HERCULE

Décor imprimé sur verre, transparence entre les motifs. Forte luminosité.

Dimensions pour le neuf

H : 2024 à 2323. L : 860 à 1159

Dimensions pour la rénovation

H : 2024 à 2323. L : 860 à 1159

Ud = 2,00 €€€€€



LYNX

Décor imprimé sur verre, transparence entre les motifs. Forte luminosité.

Dimensions pour le neuf

H : 2024 à 2323. L : 860 à 1159

Dimensions pour la rénovation

H : 2024 à 2323. L : 860 à 1159

Ud = 2,00 €€€€€



LYRE D

Décor imprimé sur verre transparent, filet central transparent. Luminosité moyenne.

Dimensions pour le neuf

H : 2024 à 2323. L : 860 à 1159

Dimensions pour la rénovation

H : 2024 à 2323. L : 860 à 1159

Ud = 2,00 €€€€€

L'OFFRE STAR

Décor imprimé
et contour du motif
transparent.



SERPENTAIRE

Décor imprimé sur verre dépoli,
contour du motif transparent.
Très forte luminosité.

Dimensions pour le neuf

H : 2024 à 2323. L : 860 à 1159

Dimensions pour la rénovation

H : 2024 à 2323. L : 860 à 1159

Ud = 2,00 €€€€€

L'originalité du motif et des
couleurs utilisées, confèrent
à SERPENTAIRE toute sa
singularité et une intense
luminosité.



LYRE G

Décor imprimé sur verre transparent,
filet central transparent. Luminosité moyenne.

Dimensions pour le neuf

H : 2024 à 2323. L : 860 à 1159

Dimensions pour la rénovation

H : 2024 à 2323. L : 860 à 1159

Ud = 2,00 €€€€€



OCTANT

Décor imprimé gris anthracite sur vitrage dépoli.
Sans transparence. Luminosité forte.

Dimensions pour le neuf

H : 2024 à 2323. L : 860 à 1159

Dimensions pour la rénovation

H : 2024 à 2323. L : 860 à 1159

Ud = 2,00 €€€€€



PERSÉE

Décor imprimé sur vitrage dépoli.
Motif central transparent.
Luminosité moyenne.

Dimensions pour le neuf

H : 2024 à 2323. L : 860 à 1159

Dimensions pour la rénovation

H : 2024 à 2323. L : 860 à 1159

Ud = 2,00 €€€€€



PHENIX D

Décor imprimé sur vitrage
sans transparence.
Luminosité moyenne.

Dimensions pour le neuf

H : 2024 à 2323. L : 860 à 1159

Dimensions pour la rénovation

H : 2024 à 2323. L : 860 à 1159

Ud = 2,00 €€€€€



PHENIX G

Décor imprimé sur vitrage sans
transparence. Luminosité moyenne.

Dimensions pour le neuf

H : 2024 à 2323. L : 860 à 1159

Dimensions pour la rénovation

H : 2024 à 2323. L : 860 à 1159

Ud = 2,00 €€€€€

L'OFFRE STAR

Alliance de l'inox et des lignes transparentes



GALAXIE

Vitrage sablé, carrés inox et lignes transparentes. Très forte luminosité.

Dimensions pour le neuf

H : 1924 à 2323. L : 810 à 1159

Dimensions pour la rénovation

H : 1924 à 2323. L : 810 à 1159

Ud = 2,00 €€€€€

Apportez de la luminosité et de l'élégance à votre intérieur avec la porte ALU vitrée GALAXIE.



ATRIA

Vitrage sablé et lignes transparentes. Très forte luminosité.

Dimensions pour le neuf

H : 1924 à 2323. L : 810 à 1159

Dimensions pour la rénovation

H : 1924 à 2323. L : 810 à 1159

Ud = 2,00 €€€



ECLIPSE

Vitrage sablé et lignes arrondies transparentes. Très forte luminosité. Tierce en option.

Dimensions pour le neuf

H : 1924 à 2323. L : 810 à 1159

Dimensions pour la rénovation

H : 1924 à 2323. L : 810 à 1159

Ud = 2,00 €€€



MERCURE

Vitrage sablé, lignes et contours des carrés transparents. Très forte luminosité. Tierce en option.

Dimensions pour le neuf

H : 1924 à 2323. L : 810 à 1159

Dimensions pour la rénovation

H : 1924 à 2323. L : 810 à 1159

Ud = 2,00 €€€



ORION

Vitrage sablé, lignes transparentes. Très forte luminosité.

Dimensions pour le neuf

H : 1924 à 2323. L : 810 à 1159

Dimensions pour la rénovation

H : 1924 à 2323. L : 810 à 1159

Ud = 2,00 €€€



PROXIMA

Vitrage sablé, lignes transparentes. Très forte luminosité.

Tierce en option.

Dimensions pour le neuf

H : 1924 à 2323. L : 810 à 1159

Dimensions pour la rénovation

H : 1924 à 2323. L : 810 à 1159

Ud = 2,00 €€€



SATURNE

Vitrage sablé, lignes arrondies transparentes. Très forte luminosité. Tierce en option.

Dimensions pour le neuf

H : 1924 à 2323. L : 810 à 1159

Dimensions pour la rénovation

H : 1924 à 2323. L : 810 à 1159

Ud = 2,00 €€€



SIRIUS

Vitrage sablé, lignes transparentes. Très forte luminosité.

Tierce en option.

Dimensions pour le neuf

H : 1924 à 2323. L : 810 à 1159

Dimensions pour la rénovation

H : 1924 à 2323. L : 810 à 1159

Ud = 2,00 €€€

L'OFFRE STAR

Transparence
des lignes



CARENE

Vitrage sablé et lignes transparentes.
Très forte luminosité.

Dimensions pour le neuf

H : 2024 à 2323. L : 860 à 1159

Dimensions pour la rénovation

H : 2024 à 2323. L : 860 à 1159

Ud = 2,00 €€€

Avec ses lignes courbées transparentes et son vitrage sablé, CARENE permet de faire rentrer un maximum de lumière dans votre habitat.



ALGOL

Vitrage sablé et lignes transparentes.
Très forte luminosité.

Dimensions pour le neuf

H : 2024 à 2323. L : 860 à 1159

Dimensions pour la rénovation

H : 2024 à 2323. L : 860 à 1159

Ud = 2,00 €€€



ALYA

Vitrage sablé et lignes transparentes.
Très forte luminosité.

Dimensions pour le neuf

H : 2024 à 2323. L : 860 à 1159

Dimensions pour la rénovation

H : 2024 à 2323. L : 860 à 1159

Ud = 2,00 €€€



BHARANI

Vitrage sablé et lignes transparentes.
Très forte luminosité.

Dimensions pour le neuf

H : 2024 à 2323. L : 860 à 1159

Dimensions pour la rénovation

H : 2024 à 2323. L : 860 à 1159

Ud = 2,00 €€€



CASTULA

Vitrage sablé et lignes transparentes.
Très forte luminosité.

Dimensions pour le neuf

H : 2024 à 2323. L : 860 à 1159

Dimensions pour la rénovation

H : 2024 à 2323. L : 860 à 1159

Ud = 2,00 €€€



MAMBO

Tierce vitrage sablé ou dépoli.

Dimensions pour le neuf

H : 1924 à 2323. L : 315 à 669

Dimensions pour la rénovation

H : 1924 à 2323. L : 261 à 669

Ud = 2,00 €€€

LES + DES PORTES ALU

FABRICATION PORTES ALU MONOBLOC

- Ouvrant de 80 mm et dormant ALU à rupture de pont thermique
- Seuil PMR de 20 mm
- Rejet d'eau incorporé
- Serrure ferromatic à crochets
- Paumelle 3D
- Conditionnement intégral pour une meilleure protection de la porte
- Pions anti-dégondage de série pour plus de sécurité

FABRICATION PORTES ALU PARCLOSÉES

- Seuil PMR de 20 mm
- Panneau ALU de 53 mmet panneau vitré de 32 mm
- Double ou triple vitrage feuilleté selon le modèle
- Serrure ferromatic à crochets
- Paumelle 3D



EN STANDARD

FABRICATION PORTES ALU MONOBLOC ET PARCLOSÉES

POIGNÉE



Poignée béquille standard BSA

- Double int./ext.
- Inox de série

QUINCAILLERIE

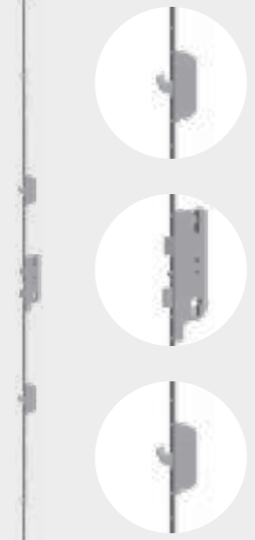

FABRICATION PORTES ALU MONOBLOC

PAUMELLE POUR PORTES MONOBLOC



Paumelle 3D
Réglage dans les 3 dimensions (hauteur, largeur, compression)



Cache paumelle
Couleur inox de série

Serrure ferromatic à crochets standard

- 5 points de verrouillage
- 2 crochets et 1 pêne dormant central + 2 galets

RÈGLES DE RÉVERSIBILITÉ (en vue extérieure)

PORTES MONOBLOC



Tirant droit



Tirant gauche

PORTES PARCLOSÉES

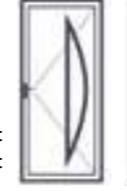

Tirant droit



Tirant gauche

LES POIGNÉES (en option sur porte parclosée)

Poignée porte palière

Intérieur béquille, extérieur tirage.
De série : blanc sur porte blanche ou noire sur porte de couleur.



Poignée tubulaire en V

Poignée int./ext. blanc standard pour porte blanche et noire standard pour porte couleur.



SÉCURITÉ

Barillet de sécurité de série

- Compatible avec toutes nos serrures
- 5 clés plates réversibles laiton nickelé et carte de réapprovisionnement



PAUMELLE POUR PORTES PARCLOSÉES

À la couleur de la porte (uniquement dans les couleurs standard).

RÉGLAGES	ALU
Hauteur	+3 à -2 mm
Largeur	+ ou -5 mm
Profondeur	+ ou -2,5 mm

HAUTE SÉCURITÉ (en option sur porte parclosée)

Poignée inox :

- 3 points de fixation
- Protection du cylindre
- 5 clés plates réversibles laiton nickelé et carte de réapprovisionnement
- Serrure Security ADR
- 3 points de verrouillage
- 1 pêne dormant central
- 2 pénes avec blocage anti-repoussement verrouillent automatiquement la porte





EN OPTION

PERSONNALISEZ VOTRE PORTE SELON VOTRE STYLE

FABRICATION PORTES ALU MONOBLOC ET PARCLOSÉE / Poignées stylisées à rosace

PS100
Finition inox

PS200

PS300

PS500

PS600

PS700

PS800

PS900

POIGNÉES COMPATIBLES AVEC SERRURE SECURITY

FABRICATION PORTES ALU MONOBLOC ET PARCLOSÉES

POIGNÉES

- Bâtons de maréchal int./ext. 1
- Bâton sur panneau (se renseigner sur la disponibilité selon modèle de porte, bâton disponible en fourniture seule) 2 3 4 5 6 7

1 Poignée Bâton de Maréchal

Poignée int./ext. à entraînement par clé, 3 hauteurs 400 mm, 800 mm et 1900 mm. Aspect inox.



2 BD1

Bâton décoratif int./ext.
Hauteur : 1200 mm
Rayon : 3490 mm
Diamètre : 33 mm
Entraxe : 700 mm



3 BD2

Bâton décoratif int./ext.
Hauteur : 1200 mm
Rayon : 903 mm
Diamètre : 33 mm
Entraxe : 750 mm



4 BD3

Bâton décoratif int./ext.
Hauteur : 800 mm
Rayon : 548 mm
Diamètre : 33 mm
Entraxe : 770 mm



5 BD4

Bâton décoratif int./ext.
Hauteur : 700 mm
Diamètre : 33 mm
Entraxe : 500 mm



QUINCAILLERIE

FABRICATION PORTES ALU MONOBLOC ET PARCLOSÉES



- Serrure Europa à crochets**
 - 5 points
 - 2 crochets et 1 pêne dormant central + 2 galets
 - Serrure à relevage de béquille
- Serrure Europa 4 rouleaux**
 - 5 points
 - 1 pêne dormant central + 4 rouleaux
 - Serrure à relevage de béquille
- Serrure Ferromatic 4 rouleaux**
 - 5 points
 - Pêne dormant central + 4 rouleaux
 - Serrure automatique
- Serrure Sécurité 4 rouleaux**
 - Uniquement sur porte ALU monobloc
 - 5 points
 - 1 pêne dormant central + 4 galets
 - Serrure à manoeuvre à clé
 - Compatible avec la gâche électrique avec décondamnation manuelle, qui permet l'ouverture du vantail, sans actionner la béquille ou la clé dans le cas d'un équipement avec bâton de maréchal. Electrification possible (par l'installateur).

ET PLUS DE MODÈLES :

- Poignée béquille intérieur et bâton de maréchal extérieur
- Poignée béquille seule en intérieur et extérieur rosace et barillet
- Poignée béquille intérieur et bâton décoratif extérieur
- Plusieurs configurations possibles

FABRICATION PORTES ALU MONOBLOC

6 BM800

Droit



7 BM1800

Droit





Pommeau de porte laiton



Heurtoir Fontaine laiton



Heurtoir Tête de lion laiton



Volet de boîte aux lettres
Disponible aussi en blanc

	BÉQUILLE DOUBLE À ROSACE*	POIGNÉE STYLISÉE À ROSACE*	BÂTONS DE MARÉCHAL INT./EXT.*	POIGNÉE BÉQUILLE INTÉRIEUR ET BÂTON DE MARÉCHAL EXTÉRIEUR*	POIGNÉE BÉQUILLE SEULE EN INTÉRIEUR (EXTÉRIEUR : ROSACE ET BARILLET)*	POIGNÉE BÉQUILLE INTÉRIEUR ET BÂTON DÉCORATIF EXTÉRIEUR*	POIGNÉE TUBULAIRE EN V**	KIT SÉCURITÉ : POIGNÉE + BARILLET**	BÂTONS DÉCORATIFS INT./EXT.**	POIGNÉE PORTE PALLIÈRE**
Standard Ferromatic Crochets	X	X								
Sécurité	X	X	X	X	X	X	X	X	X	X

* Uniquement pour porte ALU monobloc et parclosée

** Uniquement pour porte ALU parclosée

Plus de détails sur les serrures sur le site internet

PORTES ACIER

MONOBLOC

FAITES CONFIANCE À UNE VALEUR SÛRE

Nos portes ACIER sont robustes, isolantes et durables, 3 qualités naturelles que l'on associe instantanément à l'acier. Nous avons voulu en faire plus. Nos modèles ont de la classe et du caractère : vous entrez dans l'univers de l'originalité et de l'inventivité. Le style est actuel. Les inspirations, les choix de décors, les mélanges de matières sont radicaux et affirmés.

VOUS ALLEZ ÊTRE SÉDUIT PAR LEUR LOOK MAIS AUSSI PAR LEUR COÛT.

Les premiers modèles sont particulièrement accessibles.



PORTE ACIER MONOBLOC

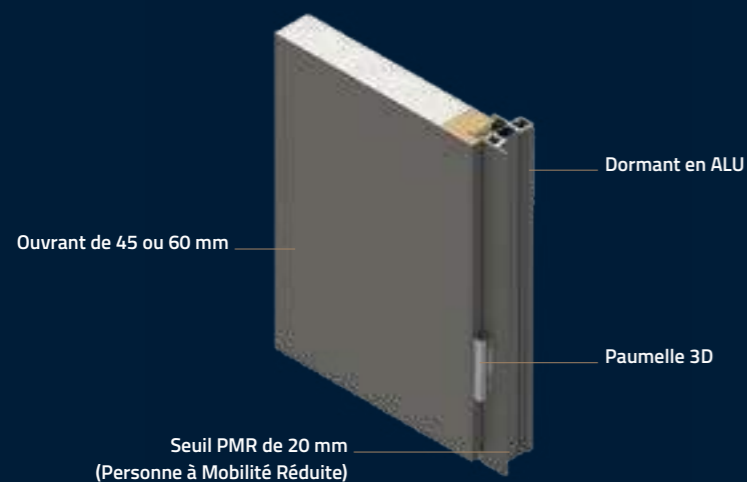

UNE LARGE PALETTE DE COULEURS

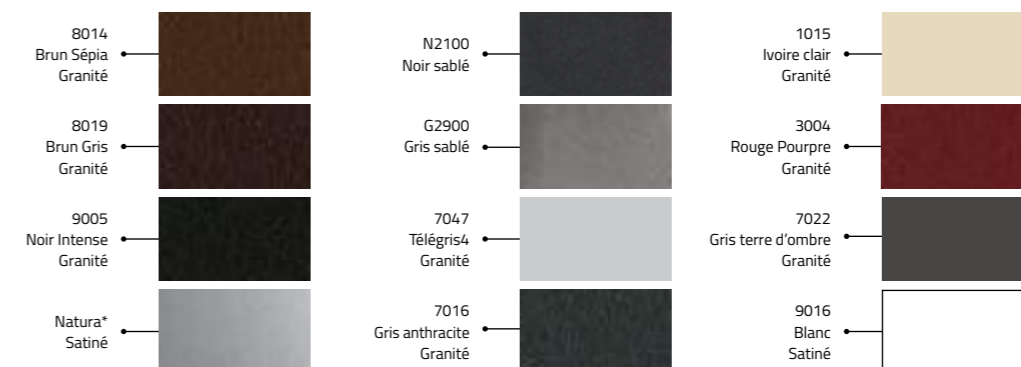

Conditions de la Livraison Flash : ouvrant ACIER de 45 mm | Dormant neuf de 120, 140 et 160 mm 2150 x 900 mm (cotes tableau) | Tout accessoire | Disponible uniquement en mono-couleur 9016 finition satinée et 7016 finition granitée
* Accessoires noirs

L'OFFRE STAR

Vitrage sablé



Couleur gris clair et vitrage sablé.



FLORIDA

Vitrage sablé et décor rainuré.

Disponible en ouvrant de 60 et 45 mm.

Dimensions pour le neuf (en 45 mm)

H : 1940 à 2291. L : 838 à 1090

Dimensions pour la rénovation (en 45 mm)

H : 1940 à 2291. L : 838 à 1090

Ud = 1,62 / 1,12 €€€

Un design sobre qui mêle vitrage sablé et décor rainuré, une élégance en mouvement.



TOLEDO

Vitrages delta clair avec petits bois laiton.

Disponible en ouvrant de 60 et 45 mm.

Dimensions pour le neuf (en 45 mm)

H : 1870 à 2291. L : 888 à 1090

Dimensions pour la rénovation (en 45 mm)

H : 1870 à 2291. L : 888 à 1090

Ud = 1,62 / 1,12 €€€



BALMORA

Vitrage sablé et décor rainuré.

Disponible en ouvrant de 60 et 45 mm.

Dimensions pour le neuf (en 45 mm)

H : 1940 à 2291. L : 838 à 1090

Dimensions pour la rénovation (en 45 mm)

H : 1870 à 2291. L : 838 à 1090

Ud = 1,62 / 1,12 €€€



DAKOTA 2

Vitrage sablé et décor rainuré et parclose alunox*.

Disponible en ouvrant de 60 et 45 mm.

Dimensions pour le neuf (en 45 mm)

H : 1920 à 2291. L : 808 à 1090

Dimensions pour la rénovation (en 45 mm)

H : 1920 à 2291. L : 808 à 1090

Ud = 1,62 / 1,12 €€€

* finition aluminium brossé



CORELLIA 2

Vitrage sablé et décor rainuré et parclose alunox*.

Disponible en ouvrant de 60 et 45 mm.

Dimensions pour le neuf (en 45 mm)

H : 1940 à 2291. L : 823 à 1090

Dimensions pour la rénovation (en 45 mm)

H : 1940 à 2291. L : 823 à 1090

Ud = 1,62 / 1,12 €€€

* finition aluminium brossé

L'OFFRE STAR

Vitrage
affleurant sablé



Décor embouti



RHODE ISLAND

Vitrage affleurant sablé, finition alunox et décor embouti.
Disponible en ouvrant de 60 mm.

Dimensions pour le neuf

H : 1940 à 2291. L : 878 à 1090

Dimensions pour la rénovation

H : 1940 à 2291. L : 878 à 1090

Ud = 1,12 €€€

Son décor embouti et vitrage affleurant avec finition inox, marquent un style moderne de caractère.



IOWA

Vitrage affleurant sablé.

Disponible en ouvrant de 60 et 45 mm.

Dimensions pour le neuf (en 45 mm)

H : 2040 à 2291. L : 700 à 1090

Dimensions pour la rénovation (en 45 mm)

H : 2040 à 2291. L : 700 à 1090

Ud = 1,62 / 1,12 €€€



MARYLAND

Vitrage affleurant sablé.

Disponible en ouvrant de 60 et 45 mm.

Dimensions pour le neuf (en 45 mm)

H : 1940 à 2291. L : 700 à 1090

Dimensions pour la rénovation (en 45 mm)

H : 1940 à 2291. L : 700 à 1090

Ud = 1,62 / 1,12 €€€



MINNESOTA

Décor minéral et alunox*.

Disponible en ouvrant de 60 et 45 mm.

Dimensions pour le neuf (en 45 mm)

H : 1930 à 2291. L : 700 à 1090

Dimensions pour la rénovation (en 45 mm)

H : 1930 à 2291. L : 700 à 1090

Ud = 1,12 / 0,84 €€€

* finition aluminium brossé



MONTANA

Vitrage affleurant sablé.

Disponible en ouvrant de 60 et 45 mm.

Dimensions pour le neuf

H : 1870 à 2291. L : 700 à 1090

Dimensions pour la rénovation

H : 1870 à 2291. L : 700 à 1090

Ud = 1,62 / 1,12 €€€



NEBRASKA

Décor minéral et alunox*.

Disponible en ouvrant de 60 et 45 mm.

Dimensions pour le neuf

H : 1930 à 2291. L : 798 à 1090

Dimensions pour la rénovation

H : 1930 à 2291. L : 798 à 1090

Ud = 1,12 / 0,84 €€€

* finition aluminium brossé



NEW YORK

Décor minéral et alunox*.

Disponible en ouvrant de 60 et 45 mm.

Dimensions pour le neuf

H : 1930 à 2291. L : 798 à 1090

Dimensions pour la rénovation

H : 1930 à 2291. L : 798 à 1090

Ud = 1,12 / 0,84 €€€

* finition aluminium brossé



INDIANA 2

Vitrage sablé, décor rainuré et parclose alunox*.

Disponible en ouvrant de 60 et 45 mm.

Dimensions pour le neuf

H : 1940 à 2291. L : 748 à 1090

Dimensions pour la rénovation

H : 1940 à 2291. L : 748 à 1090

Ud = 1,62 / 1,12 €€€

* finition aluminium brossé

L'OFFRE STAR

Décor embouti



VIRGINIA

Décor embouti.
Disponible en ouvrant de 60 mm.
Dimensions pour le neuf
H : 1870 à 2291. L : 813 à 1090
Dimensions pour la rénovation
H : 1870 à 2291. L : 813 à 1090

Ud = 0,84 €€

Précision du décor embouti,
les formes en losange soulignent
un design élégant et subtil.



CALIFORNIA

Vitrage sablé et décor rainuré.
Disponible en ouvrant de 60 et 45 mm.
Dimensions pour le neuf (en 45 mm)
H : 1870 à 2291. L : 873 à 1090
Dimensions pour la rénovation (en 45 mm)
H : 1870 à 2291. L : 873 à 1090

Ud = 1,62 / 1,12 €€



CALIFORNIA 2

Vitrage sablé, décor rainuré et parclose alunox*.
Disponible en ouvrant de 60 et 45 mm.
Dimensions pour le neuf
H : 1870 à 2291. L : 873 à 1090
Dimensions pour la rénovation
H : 1870 à 2291. L : 873 à 1090

Ud = 1,62 / 1,12 €€

* finition aluminium brossé



DAKOTA

Vitrage sablé et décor rainuré.
Disponible en ouvrant de 60 et 45 mm.
Dimensions pour le neuf (en 45 mm)
H : 1920 à 2291. L : 808 à 1090
Dimensions pour la rénovation (en 45 mm)
H : 1920 à 2291. L : 808 à 1090

Ud = 1,62 / 1,12 €€



CORELLIA

Vitrage sablé et décor rainuré.
Disponible en ouvrant de 60 et 45 mm.
Dimensions pour le neuf (en 45 mm)
H : 1940 à 2291. L : 823 à 1090
Dimensions pour la rénovation (en 45 mm)
H : 1940 à 2291. L : 823 à 1090

Ud = 1,62 / 1,12 €€



AUCKLAND

Vitrage delta clair.
Disponible en ouvrant de 60 et 45 mm.
Dimensions pour le neuf (en 45 mm)
H : 1980 à 2291. L : 868 à 1090
Dimensions pour la rénovation (en 45 mm)
H : 1926 à 2291. L : 838 à 1079

Ud = 1,22 / 0,92 €€



ARIZONA

Vitrage sablé et décor rainuré.
Disponible en ouvrant de 60 et 45 mm.
Dimensions pour le neuf (en 45 mm)
H : 1940 à 2291. L : 748 à 1090
Dimensions pour la rénovation (en 45 mm)
H : 1940 à 2291. L : 748 à 1090

Ud = 1,62 / 1,12 €€

L'OFFRE STAR

Décor embouti



TENNESSEE

Décor embouti.
Disponible en ouvrant de 60 mm.
Dimensions pour le neuf
H : 2070 à 2291. L : 883 à 1090
Dimensions pour la rénovation
H : 2070 à 2291. L : 883 à 1090

Ud = 0,84 €€

Les motifs ronds du décor embouti, apportent un détail graphique singulier à TENNESSEE.



BERYL

Décor alunox ajouré en face extérieure, face intérieure lisse.
Disponible en ouvrant de 60 et 45 mm.
Dimensions pour le neuf (en 45 mm)
H : 1870 à 2291. L : 700 à 1090
Dimensions pour la rénovation (en 45 mm)
H : 1870 à 2291. L : 700 à 1090

Ud = 1,12 / 0,84 €€



WASHINGTON

Décor embouti avec vitrage affleurant sablé.
Disponible en ouvrant de 60 mm.
Dimensions pour le neuf
H : 2070 à 2291. L : 883 à 1090
Dimensions pour la rénovation
H : 2070 à 2291. L : 883 à 1090

Ud = 1,12 €€



INDIANA

Vitrage sablé décor rainuré.
Disponible en ouvrant de 60 et 45 mm.
Dimensions pour le neuf (en 45 mm)
H : 1940 à 2291. L : 748 à 1090
Dimensions pour la rénovation (en 45 mm)
H : 1940 à 2291. L : 748 à 1090

Ud = 1,62 / 1,12 €€



RUBIS

Décor rainuré 2 faces. Inserts alunox* uniquement en face extérieure.
Disponible en ouvrant de 60 et 45 mm.
Dimensions pour le neuf (en 45 mm)
H : 1870 à 2291. L : 850 à 1089
Dimensions pour la rénovation (en 45 mm)
H : 1870 à 2291. L : 850 à 1089

Ud = 1,12 / 0,84 €€

* finition aluminium brossé



OREGON

Vitrage sablé décor rainuré.
Disponible en ouvrant de 60 et 45 mm.
Dimensions pour le neuf (en 45 mm)
H : 2020 à 2291. L : 908 à 1090
Dimensions pour la rénovation (en 45 mm)
H : 2020 à 2291. L : 908 à 1090

Ud = 1,22 / 0,92 €€



AMBRE

Décor alunox design en face extérieure, face intérieure lisse.
Disponible en ouvrant de 60 et 45 mm.
Dimensions pour le neuf (en 60 mm)
H : 1870 à 2291. L : 700 à 1032
Dimensions pour la rénovation (en 60 mm)
H : 1870 à 2291. L : 700 à 1032

Ud = 1,12 / 0,84 €€

L'OFFRE STAR

Insert alunox



TEXAS

Décor rainuré 2 faces.
Inserts alunox uniquement en face extérieure.
Disponible en ouvrant de 60 et 45 mm.
Dimensions pour le neuf (en 45 mm)
H : 1981 à 2291. L : 830 à 1090
Dimensions pour la rénovation (en 45 mm)
H : 1981 à 2291. L : 830 à 1090

Ud = 1,12 / 0,84 €€

Mélange subtile de l'inox et des rainures dans le panneau, pour apporter sobriété et simplicité au design TEXAS.



TOPAZE

Décor alunox incrusté en pierre véritable en face extérieure, face intérieure lisse.
Disponible en ouvrant de 60 et 45 mm.
Dimensions pour le neuf
H : 1870 à 2291. L : 700 à 1047
Dimensions pour la rénovation
H : 1870 à 2291. L : 700 à 1047

Ud = 1,12 / 0,84 €€

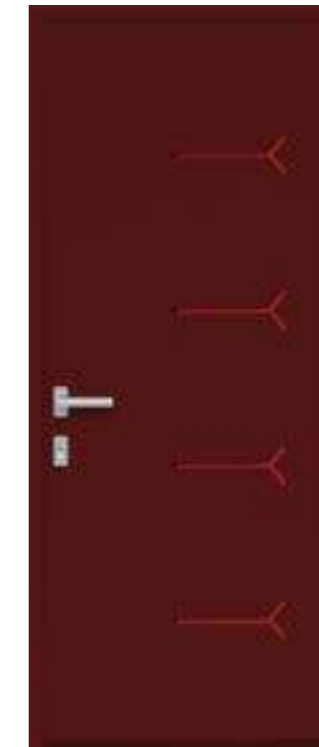

ANDO

Décor rainuré.
Disponible en ouvrant de 60 et 45 mm.
Dimensions pour le neuf
H : 1870 à 2291. L : 700 à 1090
Dimensions pour la rénovation
H : 1870 à 2291. L : 700 à 1090

Ud = 1,12 / 0,84 €€



PUERTO RICO

Vitrage affleurant sablé et décor embouti.
Disponible en ouvrant de 60 et 45 mm.
Dimensions pour le neuf (en 45 mm)
H : 1940 à 2291. L : 773 à 1090
Dimensions pour la rénovation (en 45 mm)
H : 1940 à 2291. L : 773 à 1090

Ud = 1,62 / 1,12 €€



ONYX

Décor rainuré 2 faces. Insert alunox* uniquement en face extérieure.
Disponible en ouvrant de 60 et 45 mm.
Dimensions pour le neuf (en 45 mm)
H : 1870 à 2291. L : 830 à 1090
Dimensions pour la rénovation (en 45 mm)
H : 1870 à 2291. L : 830 à 1090

Ud = 1,12 / 0,84 €€

* finition aluminium brossé



VERMONT

Décor plein avec moulures embouties.
Disponibilité en ouvrant de 60 et 45 mm.
Dimensions pour le neuf (en 45 mm)
H : 1930 à 2291. L : 863 à 1090
Dimensions pour la rénovation (en 45 mm)
H : 1930 à 2291. L : 863 à 1090

Ud = 1,12 / 0,84 €€



UTAH

Décor embouti.
Disponible en ouvrant de 60 et 45 mm.
Dimensions pour le neuf (en 45 mm)
H : 1870 à 2291. L : 748 à 1090
Dimensions pour la rénovation (en 45 mm)
H : 1870 à 2291. L : 748 à 1090

Ud = 1,12 / 0,84 €€



MADISON

Décor plein avec moulures embouties.
 Disponible en ouvrant de 60 et 45 mm.
Dimensions pour le neuf (en 45 mm)
 H: 1870 à 2291. L: 848 à 1090
Dimensions pour la rénovation (en 45 mm)
 H: 1870 à 2291. L: 848 à 1090
Ud = 1,12 / 0,84 €€



DALLAS

Décor lisse, barre de tirage en option.
 Disponible en ouvrant de 60 et 45 mm.
Dimensions pour le neuf (en 45 mm)
 H: 1870 à 2291. L: 700 à 1090
Dimensions pour la rénovation (en 45 mm)
 H: 1870 à 2291. L: 700 à 1090
Ud = 1,12 / 0,84 €€



ALASKA

Décor rainuré.
 Disponible en ouvrant de 60 et 45 mm.
Dimensions pour le neuf (en 45 mm)
 H: 1870 à 2291. L: 838 à 1090
Dimensions pour la rénovation (en 45 mm)
 H: 1870 à 2291. L: 838 à 1090
Ud = 1,12 / 0,84 €€



LINCOLN

Décor rainuré.
 Disponible en ouvrant de 60 et 45 mm.
Dimensions pour le neuf (en 45 mm)
 H: 1870 à 2291. L: 818 à 1090
Dimensions pour la rénovation (en 45 mm)
 H: 1870 à 2291. L: 818 à 1090
Ud = 1,12 / 0,84 €€



QUARTZ

Quatre vitrages sablés finition aluinox*.
 Disponible en ouvrant de 45 mm.
Dimensions pour le neuf
 H: 1870 à 2291. L: 700 à 1090
Dimensions pour la rénovation
 H: 1870 à 2291. L: 700 à 1090
Ud = 1,62 €€
 * finition aluminium brossé



PSVHA

Porte de service
 Vitrage dépoli.
 Disponible en ouvrant de 45 mm.
Dimensions pour le neuf
 H: 1870 à 2291. L: 838 à 1090
Dimensions pour la rénovation
 H: 1870 à 2291. L: 838 à 1090
Ud = 1,25 €€



PSPA

Porte de service
 Décor lisse.
 Disponible en ouvrant de 45 mm.
Dimensions pour le neuf
 H: 1870 à 2291. L: 700 à 1090
Dimensions pour la rénovation
 H: 1870 à 2291. L: 700 à 1090
Ud = 1,12 €€



LES + DES PORTES ACIER

MONOBLOC

- Ouvrant ACIER disponible en 45 ou 60 mm et dormant ALU de 56 mm (en ouvrant de 45) ou de 70 mm (en ouvrant de 60)
- Seuil aluminium PMR 20 mm
- Serrure automatique 3 points
- Fiches réglables dans 3 directions sans dépose de l'ouvrant
- Vitrage isolant et sécurité, 1 face feuilletée 442
- Conditionnement intégral pour une meilleure protection de la porte
- Vitrage sablé ou delta clair selon modèle

DÉCO
 PORTES ACIER

EN STANDARD

FABRICATION PORTES ACIER MONOBLOC			QUINCAILLERIE	QUINCAILLERIE EN OPTION
POIGNÉE Poignée béquille standard BSA <ul style="list-style-type: none"> • Double int./ext. • Inox de série 	PAUMELLE Paumelle 3D <ul style="list-style-type: none"> • Réglage dans les 3 dimensions (hauteur, largeur et compression) Cache paumelle inox de série		 Serrure Europa 4 rouleaux <ul style="list-style-type: none"> • 5 points • 1 pêne dormant central + 4 rouleaux • Serrure à relevage de béquille Serrure Ferromatic 4 rouleaux <ul style="list-style-type: none"> • 5 points • Pêne dormant central + 4 rouleaux • Serrure automatique Serrure Sécurité 4 rouleaux <ul style="list-style-type: none"> • 5 points • 1 pêne dormant central + 4 galets • Serrure à manoeuvre à clé • Compatible avec la gâche électrique avec décondamnation manuelle, qui permet l'ouverture du vantail, sans actionner la béquille ou la clé (équipement avec bâton de maréchal). Electrification possible (par l'installateur). Serrure ferromatic à crochets standard <ul style="list-style-type: none"> • 5 points de verrouillage • 2 crochets et 1 pêne dormant central + 2 galets 	
DE SÉRIE <ul style="list-style-type: none"> • Barillet sur ACIER de 45 mm • 3 clés laiton nickelé <ul style="list-style-type: none"> • Barillet sur ACIER de 60 mm • 5 clés plates réversibles laiton nickelé et carte de réapprovisionnement 	SÉCURITÉ EN OPTION Barillet de sécurité de série <ul style="list-style-type: none"> • Barillet sur ACIER de 45 mm • Compatible avec toutes nos serrures • 5 clés plates réversibles laiton nickelé et carte de réapprovisionnement 	RÈGLES DE RÉVERSIBILITÉ (vue extérieure) Poussant droit Poussant gauche		

EN OPTION GRAND CHOIX DE DÉCO ET ACCESSOIRES

FABRICATION PORTES ACIER MONOBLOC Poignées stylisées à rosace	POIGNÉES DÉCORATIVES... PERSONNALISEZ VOTRE PORTE SELON VOTRE STYLE.
 PS100 Finition inox PS200 PS300 PS500 PS600 PS700 PS800 PS900	 PVI / Inox BMC / Inox BM800* / Droit BM1800* / Droit fixation des bâtons simples avec vis et écrous traversants visibles côté intérieur.

PORTES PVC

PARCLOSÉES

D'ENTRÉE, ON APPRÉCIE LEUR ÉLÉGANCE

Nos collections de portes d'entrée PVC partagent une même qualité : leur élégance. C'est la ligne directrice voulue par nos designers. C'est une élégance qui sait se faire classique, authentique, traditionnelle et parfois plus audacieuse.

Les modèles blancs et plaxés décor bois sont les plus appréciés, mais le charme de la couleur est réel. Ici le détail est essentiel : le choix d'un relief ou d'une moulure, le rajout d'un petit bois, la forme d'un vitrage... C'est la petite inspiration qui déclenchera votre coup de cœur

MATÉRIAU MODERNE, LE PVC EST PLEIN D'ATOUTS.

La praticité est maximale, l'entretien minimal ; la résistance et la durabilité exemplaires. Bref, c'est une porte vraiment facile à vivre et d'un rapport qualité/prix très avantageux.



PORTE PVC PARCLOSÉE

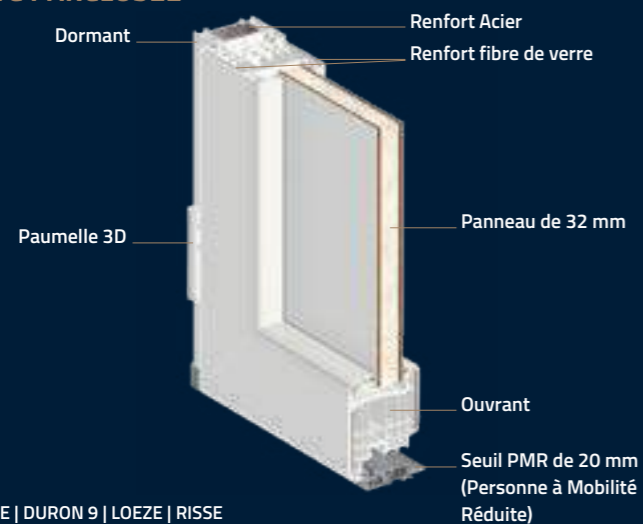

Hors modèles ARVE | DURON 9 | LOEZE | RISSE



UNE LARGE PALETTE DE COULEURS

3 couleurs teintes masse

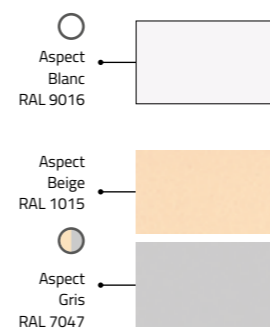

6 couleurs de plaxage



Conditions de la Livraison Flash : tout dormant | Toute dimension | Tout accessoire
Disponible uniquement en mono-couleur 9016 finition satinée

L'OFFRE STAR

Vitrage sablé



La finition inox ajoute une touche résolument contemporaine.



EUPHRATE ●

Vitrage sablé et finition inox.

Dimensions pour le neuf

H : 1977 à 2336. L : 700 à 1161

Dimensions pour la rénovation

H : 1964 à 2324. L : 700 à 1136

Ud = 1,50 €€€€€

Disponible dans les 6 teintes de couleurs plaxées, EUPHRATE signe votre entrée par sa touche déco résolument dans l'air du temps en combinant vitrage et inox.



ARVE ● ○

Panneau de soubassement post formé 28mm avec meneau, cimaise en applique, pommeau sur cimaise en option, poignée à plaque rustique, ouvrant dans ouvrant avec meneau, grilles décoratives Saphir et poignée bouton rustique, double vitrage givré mat.

Dimensions pour le neuf

H : 1870 à 2250. L : 865 à 1000

Dimensions pour la rénovation

H : 1870 à 2280. L : 865 à 1000

Ud = 1,40 €€€€€



RISSE ● ○

Panneau de soubassement post formé 28mm avec meneau, cimaise en applique, pommeau sur cimaise en option, poignée à plaque rustique, ouvrant dans ouvrant, grilles décoratives Saphir et poignée bouton rustique, double vitrage givré mat.

Dimensions pour le neuf

H : 1870 à 2250. L : 865 à 1000

Dimensions pour la rénovation

H : 1870 à 2280. L : 865 à 1000

Ud = 1,40 €€€€€



LOEZE ● ○

Panneau de soubassement post formé 28mm, cimaise en applique, pommeau sur cimaise en option, poignée à plaque rustique, panneau post formé 28 mm en partie haute.

Dimensions pour le neuf

H : 1700 à 2250. L : 700 à 1000

Dimensions pour la rénovation

H : 1700 à 2280. L : 700 à 1000

Ud = 1,20 €€€€€



DURON 9 ● ○

Panneau de soubassement post formé 28mm avec meneau, cimaise en applique, pommeau sur cimaise en option, poignée à plaque rustique, double vitrage givré mat et PBI 2H1V.

Dimensions pour le neuf

H : 1700 à 2250. L : 700 à 1000

Dimensions pour la rénovation

H : 1870 à 2280. L : 700 à 1000

Ud = 1,50 €€€€€

L'OFFRE STAR

Vitrage delta clair
avec petits bois laiton



CARIOCA

Vitrage delta clair et petits bois laiton.

Dimensions pour le neuf

H : 1897 à 2336. L : 841 à 1161

Dimensions pour la rénovation

H : 1884 à 2324. L : 816 à 1136

Ud = 1,50 €€€€

Design traditionnel fait
de CARIOCA la porte idéale
pour un habitat authentique.



LOUIS

Cinq vitrages sablés.

Dimensions pour le neuf

H : 1933 à 2322. L : 700 à 1161

Dimensions pour la rénovation

H : 1933 à 2322. L : 700 à 1161

Ud = 1,50 €€€€



ALLEGRO

Vitrage décor fusing.

Dimensions pour le neuf

H : 1984 à 2334. L : 848 à 1158

Dimensions pour la rénovation

H : 1972 à 2322. L : 824 à 1134

Ud = 1,60 €€€€



ARABESQUE

Vitrage delta clair et petits bois laiton.

Dimensions pour le neuf

H : 2034 à 2336. L : 924 à 1161

Dimensions pour la rénovation

H : 2021 à 2324. L : 899 à 1136

Ud = 1,50 €€€€



ARABESQUE 4

Vitrage delta clair.

Dimensions pour le neuf

H : 2034 à 2336. L : 924 à 1161

Dimensions pour la rénovation

H : 2021 à 2324. L : 899 à 1136

Ud = 1,50 €€€€



NOLHAN 2

Trois vitrages sablés finition inox.

Dimensions pour le neuf

H : 2054 à 2334. L : 768 à 1158

Dimensions pour la rénovation

H : 2042 à 2322. L : 744 à 1134

Ud = 1,60 €€€€



ODE 6

Vitrage delta clair et petits bois blancs.

Dimensions pour le neuf

H : 1963 à 2334. L : 858 à 1158

Dimensions pour la rénovation

H : 1951 à 2322. L : 834 à 1134

Ud = 1,50 €€€€

L'OFFRE STAR

Vitrage sablé



Le vitrage sablé procure un style affirmé.



ALICE ●

Vitrage sablé.

Dimensions pour le neuf

H : 2017 à 2336. L : 700 à 1161

Dimensions pour la rénovation

H : 2004 à 2324. L : 700 à 1136

Ud = 1,50 €€€

La verticalité du vitrage sablé apporte la luminosité et affirme le style épuré à ALICE.



AELIS ◡ ● ○

Cinq vitrages sablés finition inox.

Dimensions pour le neuf

H : 1944 à 2334. L : 700 à 1158

Dimensions pour la rénovation

H : 1932 à 2322. L : 700 à 1134

Ud = 1,50 €€€



CELENIE ● ○

Vitrage sablé finition inox.

Dimensions pour le neuf

H : 2014 à 2334. L : 700 à 1158

Dimensions pour la rénovation

H : 2002 à 2322. L : 700 à 1134

Ud = 1,50 €€€



BOSSANOVA ◡ ● ○

Vitrage déco vitrail finition noire motif rose.

Dimensions pour le neuf

H : 1874 à 2334. L : 844 à 1158

Dimensions pour la rénovation

H : 1870 à 2322. L : 820 à 1134

Ud = 1,50 €€€



CLAIR ●

Vitrage delta clair avec losanges plomb.

Dimensions pour le neuf

H : 1870 à 2336. L : 837 à 1161

Dimensions pour la rénovation

H : 1870 à 2324. L : 816 à 1136

Ud = 1,50 €€€



CANTATRICE ◡ ● ○

Vitrage déco vitrail finition noire et motif bleu.

Dimensions pour le neuf

H : 1996 à 2334. L : 858 à 1158

Dimensions pour la rénovation

H : 1984 à 2322. L : 834 à 1134

Ud = 1,50 €€€

● Disponible en plaxé

○ Disponible uniquement en blanc teinté masse

● Disponible en beige et gris

◡ Disponible en porte cintrée

🚚 Livraison Flash

L'OFFRE STAR

Vitrage sablé

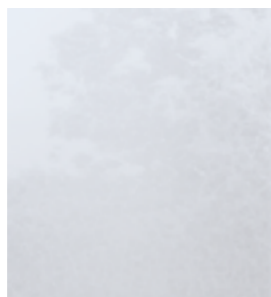

INÈS ●

Trois vitrages sablés.

Dimensions pour le neuf

H : 1957 à 2336. L : 772 à 1161

Dimensions pour la rénovation

H : 1944 à 2324. L : 747 à 1136

Ud = 1,60 €€€

La courbe du design et les vitrages sablés offrent style et luminosité.



ENTRECHAT 2 ●

Panneau de soubassement mouluré.

Dimensions pour le neuf

H : 1870 à 2355. L : 924 à 1161

Dimensions pour la rénovation

H : 1870 à 2163. L : 899 à 1136

€€€



FIGURATIF ● ○

Vitrage clair.

Dimensions pour le neuf

H : 1870 à 2355. L : 850 à 1178

Dimensions pour la rénovation

H : 1870 à 2161. L : 850 à 973

Ud = 1,50 €€€



SONATE 2 ●

Panneau de soubassement mouluré.

Dimensions pour le neuf

H : 1870 à 2355. L : 841 à 1161

Dimensions pour la rénovation

H : 1870 à 2163. L : 816 à 1136

Ud = 1,50 €€€



KARL D ● ○

Trois vitrages sablés.

Dimensions pour le neuf

H : 2054 à 2334. L : 768 à 1158

Dimensions pour la rénovation

H : 2042 à 2322. L : 744 à 1134

Ud = 1,60 €€€



KARL G ● ○

Trois vitrages sablés.

Dimensions pour le neuf

H : 2054 à 2334. L : 768 à 1158

Dimensions pour la rénovation

H : 2042 à 2322. L : 744 à 1134

Ud = 1,60 €€€



LILOU ● ○ 🚚

Trois vitrages sablés.

Dimensions pour le neuf

H : 1984 à 2334. L : 768 à 1158

Dimensions pour la rénovation

H : 1972 à 2322. L : 744 à 1134

Ud = 1,60 €€€

L'OFFRE STAR

Vitrage sablé

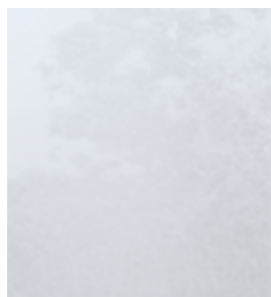

MAEKO D ●

Trois vitrages sablés.

Dimensions pour le neuf

H : 2027 à 2336. L : 772 à 1161

Dimensions pour la rénovation

H : 2014 à 2324. L : 747 à 1136

Ud = 1,60 €€€

Le mariage du vitrage sablé et de l'inox, confère un style moderne et épuré à MAEKO



MALATI ●

Quatre vitrages sablés et finition inox.

Dimensions pour le neuf

H : 2017 à 2336. L : 700 à 1161

Dimensions pour la rénovation

H : 2004 à 2324. L : 700 à 1136

Ud = 1,60 €€€



MARIUS ◡ ○

Vitrage sablé et décor rainuré.

Dimensions pour le neuf

H : 1870 à 2334. L : 908 à 1158

Dimensions pour la rénovation

H : 1870 à 2322. L : 884 à 1134

Ud = 1,50 €€€



NILEN ●

Décor rainuré.

Dimensions pour le neuf

H : 1870 à 2336. L : 700 à 1161

Dimensions pour la rénovation

H : 1870 à 2324. L : 700 à 1136

Ud = 1,50 €€€€



MAEKO G ●

Trois vitrages sablés.

Dimensions pour le neuf

H : 2027 à 2336. L : 772 à 1161

Dimensions pour la rénovation

H : 2014 à 2324. L : 747 à 1136

Ud = 1,60 €€€



ODE 4 ◡ ● ○

Trois vitrages sablés.

Dimensions pour le neuf

H : 1963 à 2334. L : 858 à 1158

Dimensions pour la rénovation

H : 1951 à 2322. L : 834 à 1134

Ud = 1,50 €€€€



PASADA ●

Trois vitrages delta clair et petits bois laiton.

Dimensions pour le neuf

H : 2034 à 2336. L : 924 à 1161

Dimensions pour la rénovation

H : 2021 à 2324. L : 899 à 1136

Ud = 1,50 €€€



PASADA 2 ●

Trois vitrages delta clair.

Dimensions pour le neuf

H : 2034 à 2336. L : 924 à 1161

Dimensions pour la rénovation

H : 2021 à 2324. L : 899 à 1136

Ud = 1,50 €€€

L'OFFRE STAR

Vitrage vitrail
finition laiton



QUATUOR

Vitrage décor vitrail finition laiton.

Dimensions pour le neuf

H : 1874 à 2334. L : 788 à 1158

Dimensions pour la rénovation

H : 1870 à 2322. L : 764 à 1134

Ud = 1,50 €€€

Le décor du vitrage en vitrail offre tout le charme d'antan à QUATUOR.



VOCE 2

Deux vitrages delta clair et petits bois laiton.

Dimensions pour le neuf

H : 1962 à 2334. L : 854 à 1158

Dimensions pour la rénovation

H : 1950 à 2322. L : 830 à 1134

Ud = 1,50 €€€



VOCE 3

Deux vitrages delta clair.

Dimensions pour le neuf

H : 1962 à 2334. L : 854 à 1158

Dimensions pour la rénovation

H : 1950 à 2322. L : 830 à 1134

Ud = 1,50 €€€€



VOCE 4

Deux vitrages delta clair et petits bois blancs.

Dimensions pour le neuf

H : 1962 à 2334. L : 854 à 1158

Dimensions pour la rénovation

H : 1950 à 2322. L : 830 à 1134

Ud = 1,50 €€€



PIANO

Vitrage décor vitrail finition laiton.

Dimensions pour le neuf

H : 1884 à 2334. L : 848 à 1158

Dimensions pour la rénovation

H : 1872 à 2322. L : 824 à 1134

Ud = 1,50 €€€



SELAY

Six vitrages sablés finition inox.

Dimensions pour le neuf

H : 2065 à 2334. L : 889 à 1158

Dimensions pour la rénovation

H : 2053 à 2322. L : 865 à 1134

Ud = 1,70 €€€



VEDA

Trois vitrages sablés et finition inox.

Dimensions pour le neuf

H : 1870 à 2334. L : 860 à 1158

Dimensions pour la rénovation

H : 1870 à 2322. L : 836 à 1134

Ud = 1,50 €€€

L'OFFRE STAR

Demi-lune
et décor plein



ACCORD

Décor plein.

Dimensions pour le neuf

H : 1963 à 2334. L : 858 à 1158

Dimensions pour la rénovation

H : 1951 à 2322. L : 834 à 1134

Ud = 1,30 €€

Son décor en demi-lune et ses petits bois laiton crée un style classique, un design intemporel.



ADAGIO

Vitrage delta clair et petits bois laiton.

Dimensions pour le neuf

H : 1894 à 2334. L : 838 à 1158

Dimensions pour la rénovation

H : 1882 à 2322. L : 814 à 1134

Ud = 1,50 €€



ADAGIO 2

Vitrage delta clair et petits bois blancs.

Dimensions pour le neuf

H : 1894 à 2334. L : 838 à 1158

Dimensions pour la rénovation

H : 1882 à 2322. L : 814 à 1134

Ud = 1,50 €€



ADAGIO 3

Vitrage delta clair.

Dimensions pour le neuf

H : 1894 à 2334. L : 838 à 1158

Dimensions pour la rénovation

H : 1882 à 2322. L : 814 à 1134

Ud = 1,50 €€



ALLEGRO 3

Vitrage delta clair.

Dimensions pour le neuf

H : 1984 à 2334. L : 848 à 1158

Dimensions pour la rénovation

H : 1972 à 2322. L : 824 à 1134

Ud = 1,60 €€



BOSSANOVA 2

Vitrage delta clair et petits bois blancs.

Dimensions pour le neuf

H : 1874 à 2334. L : 844 à 1158

Dimensions pour la rénovation

H : 1870 à 2322. L : 820 à 1134

Ud = 1,50 €€



BOSSANOVA 3

Vitrage delta clair et petits bois laiton.

Dimensions pour le neuf

H : 1874 à 2334. L : 844 à 1158

Dimensions pour la rénovation

H : 1870 à 2322. L : 820 à 1134

Ud = 1,50 €€



BOSSANOVA 4

Vitrage delta clair.

Dimensions pour le neuf

H : 1874 à 2334. L : 844 à 1158

Dimensions pour la rénovation

H : 1870 à 2322. L : 820 à 1134

Ud = 1,50 €€

L'OFFRE STAR

Vitrage sablé

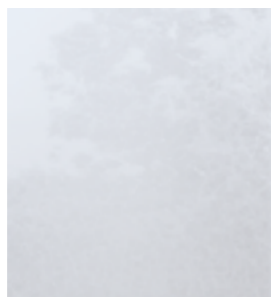

CELENIE 2

Vitrage sablé.

Dimensions pour le neuf

H : 2014 à 2334. L : 700 à 1158

Dimensions pour la rénovation

H : 2002 à 2322. L : 700 à 1134

Ud = 1,50 €€

Le vitrage sablé apporte intimité et luminosité à CELENIE 2, dans un style actuel et épuré.



ENTRECHAT

Panneau de soubassement mouluré.

Dimensions pour le neuf

H : 1870 à 2355. L : 884 à 1158

Dimensions pour la rénovation

H : 1870 à 2161. L : 860 à 1134

€€



CANTATRICE 3

Vitrage delta clair et petits bois laiton.

Dimensions pour le neuf

H : 1996 à 2334. L : 858 à 1158

Dimensions pour la rénovation

H : 1984 à 2322. L : 834 à 1134

Ud = 1,50 €€



CANTATRICE 4

Vitrage sablé.

Dimensions pour le neuf

H : 1996 à 2334. L : 858 à 1158

Dimensions pour la rénovation

H : 1984 à 2322. L : 834 à 1134

Ud = 1,50 €€



CANTATRICE 5

Vitrage delta clair.

Dimensions pour le neuf

H : 1996 à 2334. L : 858 à 1158

Dimensions pour la rénovation

H : 1984 à 2322. L : 834 à 1134

Ud = 1,50 €€



DARIA

Décor rainuré et inox.

Dimensions pour le neuf

H : 1870 à 2334. L : 700 à 1158

Dimensions pour la rénovation

H : 870 à 2322. L : 700 à 1134

Ud = 1,50 €€

L'OFFRE STAR

Vitrage sablé



EMERY ● ○

Trois vitrages sablés.

Dimensions pour le neuf

H : 1974 à 2334. L : 858 à 1158

Dimensions pour la rénovation

H : 1962 à 2322. L : 834 à 1134

Ud = 1,50 €€

Les formes triangulaires associées au vitrage sablé marquent le style singulier du modèle EMERY.



ESTEBAN 2 ◡ ○

Décor rainuré et inox.

Dimensions pour le neuf

H : 1870 à 2334. L : 808 à 1158

Dimensions pour la rénovation

H : 1870 à 2322. L : 784 à 1134

Ud = 1,30 €€



IZIA ○

Vitrage listral blanc.

Dimensions pour le neuf

H : 1870 à 2334. L : 818 à 1158

Dimensions pour la rénovation

H : 1870 à 2322. L : 794 à 1134

Ud = 1,50 €€



EVANGELIA ○

Vitrage sablé et finition inox

Décor rainuré.

Dimensions pour le neuf

H : 1944 à 2334. L : 768 à 1158

Dimensions pour la rénovation

H : 1932 à 2322. L : 744 à 1134

Ud = 1,50 €€



FABIO ◡ ○

Décor plein.

Dimensions pour le neuf

H : 1870 à 2355. L : 700 à 1158

Dimensions pour la rénovation

H : 1870 à 2322. L : 700 à 1134

Ud = 1,30 €€



FESTIVAL ◡ ● ○

Décor plein.

Dimensions pour le neuf

H : 1996 à 2334. L : 858 à 1158

Dimensions pour la rénovation

H : 1984 à 2322. L : 834 à 1134

Ud = 1,30 €€



GOUACHE ○

Vitrage clair.

Dimensions pour le neuf

H : 1870 à 2355. L : 850 à 1178

Dimensions pour la rénovation

H : 1870 à 2161. L : 850 à 973

Ud = 1,50 €€

L'OFFRE STAR

Vitrage delta clair dans la demi-lune



NOTE

Vitrage delta clair.

Dimensions pour le neuf

H : 1963 à 2334. L : 858 à 1158

Dimensions pour la rénovation

H : 1951 à 2322. L : 834 à 1134

Ud = 1,40 €€

Une demi-lune vitrée pour une touche de luminosité associée au design classique pour plus d'authenticité.



NOTE 2

Vitrage fusing.

Dimensions pour le neuf

H : 1963 à 2334. L : 858 à 1158

Dimensions pour la rénovation

H : 1951 à 2322. L : 834 à 1134

Ud = 1,50 €€



NOTE 3

Vitrage delta clair et petits bois blancs.

Dimensions pour le neuf

H : 1963 à 2334. L : 858 à 1158

Dimensions pour la rénovation

H : 1951 à 2322. L : 834 à 1134

Ud = 1,40 €€



JORDAN

Vitrage listral blanc.

Dimensions pour le neuf

H : 1870 à 2334. L : 889 à 1158

Dimensions pour la rénovation

H : 1870 à 2322. L : 865 à 1134

Ud = 1,50 €€



MARIA

Décor rainuré.

Dimensions pour le neuf

H : 1870 à 2334. L : 700 à 1158

Dimensions pour la rénovation

H : 1870 à 2322. L : 700 à 1134

Ud = 1,50 €€



MANI 2

Cinq vitrages sablés.

Dimensions pour le neuf

H : 1944 à 2334. L : 700 à 1158

Dimensions pour la rénovation

H : 1932 à 2322. L : 700 à 1134

Ud = 1,50 €€

L'OFFRE STAR

Vitrage delta clair



ODE

Trois vitrages delta clair.

Dimensions pour le neuf

H : 1963 à 2334. L : 858 à 1158

Dimensions pour la rénovation

H : 1951 à 2322. L : 834 à 1134

Ud = 1,50 €€

Avec ses trois vitrages delta clair dont sa demi-lune ODE oscille entre luminosité et intimité.



ODE 2

Trois vitrages delta clair avec petits bois laiton.

Dimensions pour le neuf

H : 1963 à 2334. L : 858 à 1158

Dimensions pour la rénovation

H : 1951 à 2322. L : 834 à 1134

Ud = 1,50 €€



ODE 3

Trois vitrages delta clair avec petits bois blancs.

Dimensions pour le neuf

H : 1963 à 2334. L : 858 à 1158

Dimensions pour la rénovation

H : 1951 à 2322. L : 834 à 1134

Ud = 1,50 €€



PIANO 2

Vitrage delta clair et petits bois laiton.

Dimensions pour le neuf

H : 1884 à 2334. L : 848 à 1158

Dimensions pour la rénovation

H : 1872 à 2322. L : 824 à 1134

Ud = 1,50 €€



PIANO 3

Vitrage delta clair.

Dimensions pour le neuf

H : 1884 à 2334. L : 848 à 1158

Dimensions pour la rénovation

H : 1872 à 2322. L : 824 à 1134

Ud = 1,50 €€



PIANO 4

Vitrage Delta clair et petits bois blanc.

Dimensions pour le neuf

H : 1884 à 2334. L : 848 à 1158

Dimensions pour la rénovation

H : 1872 à 2322. L : 824 à 1134

Ud = 1,50 €€



QUATUOR 2

Vitrage delta clair et petits bois laiton.

Dimensions pour le neuf

H : 1874 à 2334. L : 788 à 1158

Dimensions pour la rénovation

H : 1870 à 2322. L : 764 à 1134

Ud = 1,50 €€



QUATUOR 3

Vitrage delta clair et petits bois blancs.

Dimensions pour le neuf

H : 1874 à 2334. L : 788 à 1158

Dimensions pour la rénovation

H : 1870 à 2322. L : 764 à 1134

Ud = 1,50 €€

L'OFFRE STAR

Vitrage delta clair

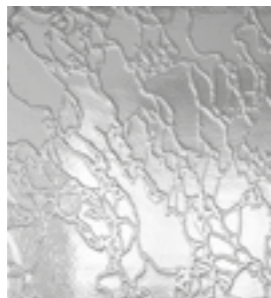

QUATUOR 4

Vitrage delta clair.

Dimensions pour le neuf

H : 1874 à 2334. L : 788 à 1158

Dimensions pour la rénovation

H : 1870 à 2322. L : 764 à 1134

Ud = 1,50 €€

Son vitrage delta clair et ses moulures souligne le design traditionnel et authentique du modèle QUATUOR 4.



SOLAL

Vitrage listral blanc.

Dimensions pour le neuf

H : 1870 à 2334. L : 818 à 1158

Dimensions pour la rénovation

H : 1870 à 2322. L : 794 à 1134

Ud = 1,50 €€



VIBRATO

Décor plein.

Dimensions pour le neuf

H : 1962 à 2334. L : 854 à 1158

Dimensions pour la rénovation

H : 1950 à 2322. L : 830 à 1134

Ud = 1,30 €€



VICKEN

Décor rainuré.

Dimensions pour le neuf

H : 1870 à 2334. L : 700 à 1158

Dimensions pour la rénovation

H : 1870 à 2322. L : 700 à 1134

Ud = 1,50 €€



MAESTRO

Panneau de soubassement mouluré.

Dimensions pour le neuf

H : 1874 à 2355. L : 814 à 1158

Dimensions pour la rénovation

H : 1870 à 2343. L : 790 à 1134

€€

L'OFFRE STAR

Vitrage delta clair et
petits bois blancs



ECO 8

Vitrage delta clair et petits bois blancs.

Dimensions pour le neuf

H : 1870 à 2306. L : 786 à 1130

Dimensions pour la rénovation

H : 1870 à 2294. L : 762 à 1106

Ud = 1,30 €

Avec son vitrage delta et petits
bois blancs intégrés, ECO 8
apporte sa touche classique et
lumière à votre habitat, le tout
pour un budget réduit



ECO 30 D

Trois vitrages sablés.

Dimensions pour le neuf

H : 2026 à 2306. L : 740 à 1130

Dimensions pour la rénovation

H : 2014 à 2294. L : 716 à 1106

Ud = 1,50 €€



ECO 30 G

Trois vitrages sablés.

Dimensions pour le neuf

H : 2026 à 2306. L : 740 à 1130

Dimensions pour la rénovation

H : 2014 à 2294. L : 716 à 1106

Ud = 1,50 €€



ECO 22

Décor plein.

Dimensions pour le neuf

H : 1870 à 2306. L : 760 à 1130

Dimensions pour la rénovation

H : 1870 à 2294. L : 736 à 1106

Ud = 1,30 €



ECO 1

Décor plein.

Dimensions pour le neuf

H : 1935 à 2306. L : 830 à 1130

Dimensions pour la rénovation

H : 1923 à 2294. L : 806 à 1106

Ud = 1,30 €



ECO 2

Vitrage delta clair et petits bois blancs.

Dimensions pour le neuf

H : 1935 à 2306. L : 830 à 1130

Dimensions pour la rénovation

H : 1923 à 2294. L : 806 à 1106

Ud = 1,30 €



ECO 7

Décor plein.

Dimensions pour le neuf

H : 1870 à 2306. L : 786 à 1130

Dimensions pour la rénovation

H : 1870 à 2294. L : 762 à 1106

Ud = 1,30 €



ECO 23

Vitrage delta clair et petits bois blancs.

Dimensions pour le neuf

H : 1870 à 2306. L : 760 à 1130

Dimensions pour la rénovation

H : 1870 à 2294. L : 736 à 1106

Ud = 1,30 €

Équipement unique pour les modèles ECO :

Serrure à relevage 4 points | Panneau sandwich PVC | Seuil ALU de 20 mm | Fiche paumelle simple blanche | Poignée à plaque blanche | Coloris de la porte Blanc uniquement

LES + DES PORTES PVC

FABRICATION PVC PORTES PARCLOSÉES

- Panneau PVC de 32 mm
- Poignée béquille
- Seuil PMR de 20 mm (Personne à Mobilité Réduite)
- Serrure fercomatic à crochets
- Paumelle 3D
- Double vitrage feuilleté 332



EN STANDARD

DE SÉRIE

POIGNÉES

Poignée béquille standard BSA

- Double int./ext.
- Inox de série

Poignée PFP*

- Poignée double
- Design traditionnel
- Fer patiné de série

PAUMELLE

Paumelle tubulaire 3D
Réglage dans les 3 dimensions (hauteur, largeur, profondeur)

Cache paumelle

QUINCAILLERIE

Serrure fercomatic à crochets standard

- 5 points de verrouillage
- 2 crochets et 1 pêne dormant central + 2 galets

RÉGLAGES	ALU
Hauteur	+4 à -2 mm
Largeur	+ ou -5 mm
Profondeur	+ ou -4 mm

RÈGLES DE RÉVERSIBILITÉ (en vue extérieure)

Tirant droit

Tirant gauche

LES POIGNÉES (en option**)

Poignée porte palière
Intérieur béquille, extérieur tirage.
De série : blanc sur porte blanche ou noire sur porte de couleur.

Poignée tubulaire en V
Poignée int./ext. blanc standard pour porte blanche et noire standard pour porte couleur.

SÉCURITÉ

Barillet de sécurité de série

- Compatible avec toutes nos serrures
- 5 clés plates réversibles laiton nickelé et carte de réapprovisionnement

HAUTE SÉCURITÉ EN OPTION

Poignée inox :

- 3 points de fixation
- Protection du cylindre
- 5 clés plates réversibles laiton nickelé et carte de réapprovisionnement
- Serrure Security ADR
- 3 points de verrouillage
- 1 pêne dormant central
- 2 pénés avec blocage anti-repoussement verrouillent automatiquement la porte

EN OPTION

PERSONNALISEZ VOTRE PORTE SELON VOTRE STYLE

POIGNÉES STYLISÉES À ROSACE

PS100 Finition inox PS200 PS300 PS500 PS600 PS700 PS800 PS900

POIGNÉES COMPATIBLES AVEC SERRURE SECURITY

POIGNÉES

- Bâtons de maréchal int./ext. 1
- Bâton sur panneau (se renseigner sur la disponibilité selon modèle de porte, bâton disponible en fourniture seule) 2 3 4 5

1 Poignée Bâton de Maréchal
Poignée int./ext. à entraînement par clé, 3 hauteurs 400 mm, 800 mm et 1900 mm.
Aspect inox.

2 BD1
Bâton décoratif int./ext.
Hauteur : 1200 mm
Rayon : 3490 mm
Diamètre : 33 mm
Entraxe : 700 mm

3 BD2
Bâton décoratif int./ext.
Hauteur : 1200 mm
Rayon : 903 mm
Diamètre : 33 mm
Entraxe : 750 mm

4 BD3
Bâton décoratif int./ext.
Hauteur : 800 mm
Rayon : 548 mm
Diamètre : 33 mm
Entraxe : 770 mm

5 BD4
Bâton décoratif int./ext.
Hauteur : 700 mm
Diamètre : 33 mm
Entraxe : 500 mm

ET PLUS DE MODÈLES :

- Poignée béquille intérieur et bâton de maréchal extérieur
- Poignée béquille seule en intérieur et extérieur rosace et barillet
- Poignée béquille intérieur et bâton décoratif extérieur
- Plusieurs configurations possibles

QUINCAILLERIE

Serrure Europa à crochets

- 5 points
- 2 crochets et 1 pêne dormant central + 2 galets
- Serrure à relevage de béquille

Serrure Europa 4 rouleaux

- 5 points
- 1 pêne dormant central + 4 rouleaux
- Serrure à relevage de béquille

Serrure Fercomatic 4 rouleaux

- 5 points
- Pêne dormant central + 4 rouleaux
- Serrure automatique

Serrure SECURITY ADR

- 5 points de verrouillage avec pêne central et crochet.
- 2 pénés avec blocage anti-repoussement verrouillent automatiquement la porte.

ACCESSOIRES DÉCORATIFS

Pommeau de porte laiton

Heurtoir Fontaine laiton

Heurtoir Tête de lion laiton

Volet de boîte aux lettres
Disponible aussi en blanc

UNIQUEMENT POUR PORTE PARCLOSÉE

	BÉQUILLE DOUBLE À ROSACE	POIGNÉE STYLISÉE À ROSACE	BÂTONS DE MARÉCHAL INT./EXT.	POIGNÉE BÉQUILLE INTÉRIEUR ET BÂTON DE MARÉCHAL EXTÉRIEUR	POIGNÉE BÉQUILLE SEULE EN INTÉRIEUR (EXTÉRIEUR : ROSACE ET BARILLET)	POIGNÉE BÉQUILLE INTÉRIEUR ET BÂTON DÉCORATIF EXTÉRIEUR	POIGNÉE TUBULAIRE EN V	KIT SÉCURITÉ : POIGNÉE + BARILLET	BÂTONS DÉCORATIFS INT./EXT.	POIGNÉE PORTE PALLIÈRE
Standard Fercomatic Crochets	X	X								
Sécurité	X	X	X	X	X	X	X	X	X	X

* Disponible uniquement sur les modèles ARVE | DURON 9 | LOEZE | RISSE
 ** Hors modèles ARVE | DURON 9 | LOEZE | RISSE
 Plus de détails sur les serrures sur le site internet

Équipement unique pour les modèles ECO | GOUACHE | FIGURATIF :
 Serrure à relevage 4 points | Panneau sandwich PVC | Seuil ALU de 20 mm | Fiche paumelle simple blanche
 Poignée à plaque blanche | Coloris de la porte Blanc uniquement



Votre partenaire installateur :



**BALAGNE
MENUISERIE
CONCEPT**

ZA Cantone Voie N°3
20260 - CALVI

Tél : 04 95 31 82 89
Email : contact@bmc.corsica



www.terresdefenetre.fr

Terres de Fenêtre[®]

L'excellence française près de chez vous